

VideoFlex HD

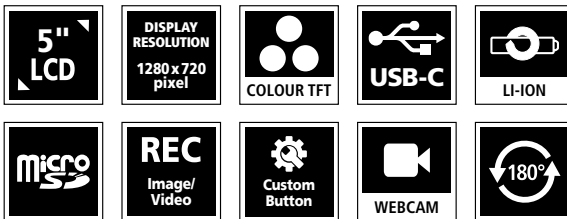

DE

EN

NL

DA

FR

ES

IT

PL

FI

PT

SV

NO

TR

RU

UK

CS 02

ET 10

RO 18

BG 26

EL 34

HR 42

JP 50

Laserliner



Kompletně si přečtěte návod k obsluze, přiložený sešit „Pokyny pro záruku a dodatečné pokyny“, aktuální informace a upozornění v internetovém odkazu na konci tohoto návodu. Postupujte podle zde uvedených instrukcí. Tato dokumentace se musí uschovat a v případě předání zařízení třetí osobě předat zároveň se zařízením.

Používání v souladu s určením

Profesionální inspekční video systém VideoFlex HD je ve spojení s vyměnitelnou jednotkou kamery vhodný pro jednoduchou vizuální kontrolu těžko přístupných míst v trubkách, dutinách, šachtách, zdivu a vozidlech. Pro vyhodnocování a dokumentaci lze uložit obrazové záznamy a video záznamy na paměťovou kartu SDHC.

Všeobecné bezpečnostní pokyny

- Používejte přístroj výhradně k určenému účelu použití v rámci daných specifikací.
- Měřicí přístroje a příslušenství nejsou hračkou pro děti. Uchovávejte tyto přístroje před dětmi.
- Přístroj se nesmí konstrukčně měnit.
- Nevystavujte přístroj žádnému mechanickému zatížení, extrémním teplotám, vlhkosti nebo silným vibracím.
- Pokud selže jedna nebo více funkcí nebo je příliš slabé nabití baterie, nesmí se již přístroj používat.
- Při venkovním použití dávejte pozor, abyste přístroj používali jen za vhodných klimatických podmínek, resp. použili vhodná ochranná opatření.
- Jednotka LCD se nesmí ponořit do vody. Základní přístroj se nesmí dostat do kontaktu s kapalinou.
- Neustále dbajte na to, aby VideoFlex HD nevstoupil do styku s chemikáliemi, napětí nebo pohyblivými nebo horkými předměty. Mohlo by dojít k poškození přístroje zranění obsluhy.
- VideoFlex HD se nesmí používat pro lékařská vyšetření či osobní prohlídky.
- Dodržujte bezpečnostní opatření místních resp. národních úřadů pro správné používání přístroje.
- Přístroj není vhodný k měření v blízkosti nebezpečných napětí. Proto při měření v blízkosti elektrických zařízení vždy dbejte na nepřítomnost napětí ve vodivých dílech. Vhodnými opatřeními musí být zaručena nepřítomnost napětí a zajištění proti opětovnému zapnutí.
- Dávejte pozor, aby se v blízkosti kontaktů akumulátoru nenacházely žádné vodivé předměty. Zkrat těchto kontaktů by mohl způsobit popálení a požár.
- Akumulátor neotvírejte. Hrozí nebezpečí zkratu.

Bezpečnostní pokyny

Zacházení s elektromagnetickým zařízením

- Měřicí přístroj dodržuje předpisy a mezní hodnoty pro elektromagnetickou kompatibilitu podle směrnice EMC 2014/30/EU.
- Je třeba dodržovat místní omezení, např. v nemocnicích, letadlech, čerpacích stanicích nebo v blízkosti osob s kardiostimulátory. Existuje možnost nebezpečného ovlivnění nebo poruchy elektronických přístrojů.

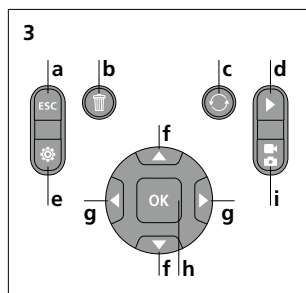
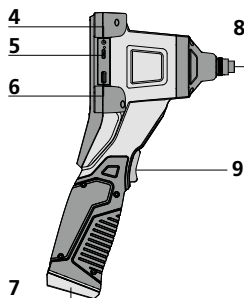
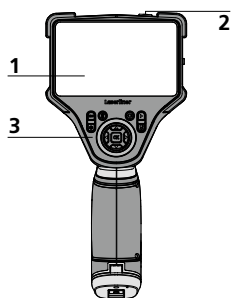

- 1 LCD displej
- 2 ON/OFF
- 3 Tlačítka pro přímé ovládání
- 4 Nabíjecí zdička
- 5 Rozhraní USB typ C
- 6 Zásuvka pro SD kartu micro
- 7 Příhrádka na akumulátor
- 8 Připojení kamerové jednotky
- 9 Přední tlačítko

- a Storno
- b Vymazání záznamů
- c Rotace 180° / Zrcadlení
- d Galerie médií
- e Režim nastavení
- f Zoom + / -
- g Osvětlení LED + / -

- h Spoušť / Snímání / Potvrzení
- i Přepínání obraz / video

Uvedení do provozu

1 Přípojka pro ohebný kabel

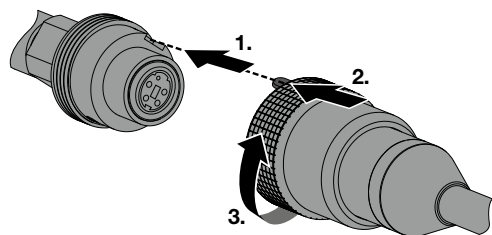

2 ON/OFF

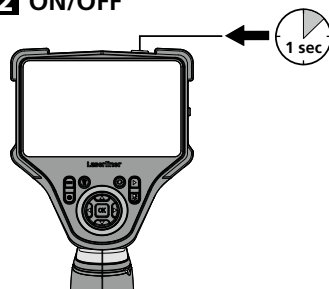

3 Vložení SD karty micro

Pro vložení SD karty micro nejprve otevřete gumový kryt a potom vložte paměťovou kartu tak, jak je znázorněno na obrázku. Bez paměťového média není možné provádět žádný záznam.

! Před vyjmutím karty micro SD se musí přístroj vypnout.

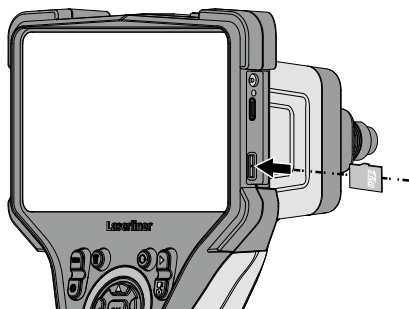

4 Manipulace se síťovým zdrojem / Li-Ion akumulátorem

- Akumulátor lze nabíjet v zařízení pomocí přiloženého 9V síťového zdroje nebo externě přes USB-C zásuvku integrovanou v baterii se standardním USB-C síťovým zdrojem.
- Síťový zdroj/nabíječku používejte jen v uzavřených prostorech, nevystavujte je vlhkosti ani dešti, protože jinak hrozí nebezpečí zásahu elektrickým proudem.
- Před použitím zařízení úplně nabijte akumulátor.
- Napájecí zdroj/nabíječku zapojte do sítě a připojovací zásuvku akupacku zařízení. Používejte prosím jen přiložený síťový zdroj / nabíječku. Pokud použijete nesprávný síťový zdroj / nabíječku, zaniká nárok na záruku.
- Zatímco se zařízení nabíjí, LED svítí červeně. Proces nabíjení je ukončený, jakmile se dioda rozsvítí zeleně.
- Při nabíjení akumulátoru svítí LED červeně. Proces nabíjení je ukončený, jakmile LED zhasne.

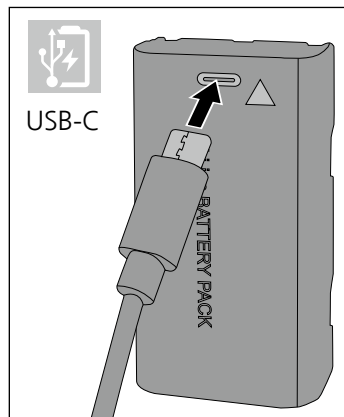

! Zařízení má vyměnitelný akumulátor. Spojte se s Vaším specializovaným prodejcem nebo využijte servisního oddělení společnosti UMAREX-LASERLINER.

5.0 Režim snímání

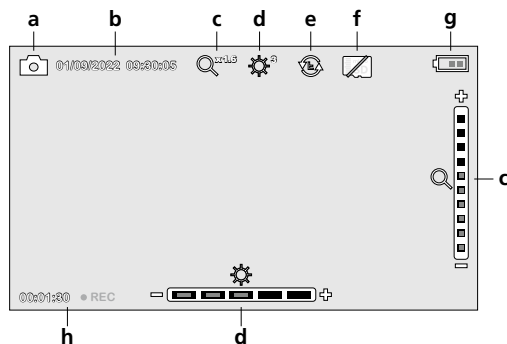

- a** Záznam obrazu / video
- b** Aktuální datum/ Aktuální čas
- c** Zoom
- d** Osvětlení LED
- e** Rotace 180° / Zrcadlení
- f** SD karta je vložena
- g** Stav baterie
- h** REC: záznam probíhá

5.1 Režim snímání: Přepínání záznamu obrazu / videa

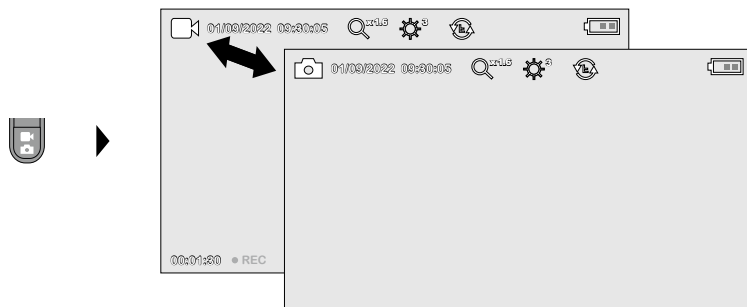

5.2 Režim snímání: Pořizování snímků/videonahrávek



Seřídte objektiv na ohebném kabelu a zaveďte ho na požadované místo. V případě nedostatku světla zapněte osvětlení LED. Přiblížte si vzdálené nebo malé objekty. Díky ruční rotaci lze obraz na monitoru otáčet o 180°. Krátkým stisknutím tlačítka OK se pořídí záznam obrazu nebo videa a uloží na SD kartu. Opakované stisknutí záznam ukončí.

5.3 Režim snímání: Osvětlení LED

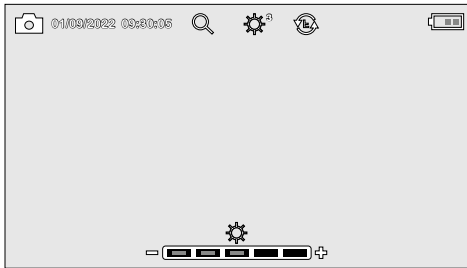

1x = 20%

2x = 40%

3x = 60%

4x = 80%

5x = 100%

5.4 Režim snímání: Zoom

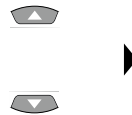
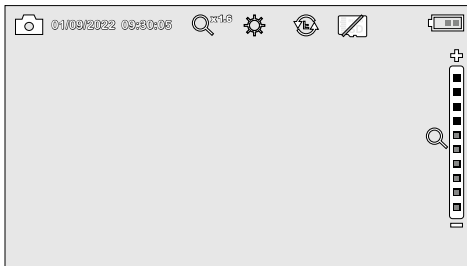

1x = 110%

2x = 120%

3x = 130%

4x = 140%

5x = 150%

6x = 160%

7x = 170%

8x = 180%

9x = 190%

10x = 200%

5.5 Režim snímání: Rotace / Zrcadlení

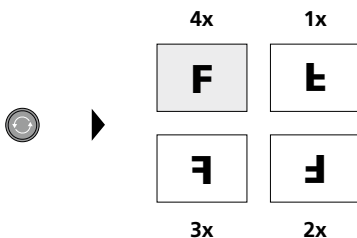

Z výchozího obrázku

1x = vertikální zrcadlení

2x = Otočení 180°

3x = horizontální zrcadlení

4x = Výchozí obrázek

6.0 Režim přehrávání: Přehrávání obrázků/videonahrávek



Stisknutím tlačítka „d“ se otevře galerie médií. Po potvrzení pomocí „OK“ se zobrazí zvolený obrázek nebo video na celou obrazovku. Pomocí tlačítek šipek lze navigovat v galerii médií a v režimu zobrazení na celou obrazovku. Stisknutím tlačítka „a“ se zavře režim reprodukce.

6.1 Režim přehrávání: Vymazání záznamu

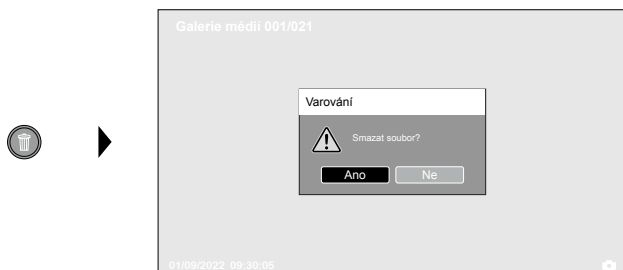

Nahrávky lze mazat na celé obrazovce a v zobrazení galerie. Proces mazání nelze vztít zpět. Formátováním datového nosiče lze vymazat všechny soubory a složky. Viz bod „7.4 Nastavení systému“.

6.2 Režim přehrávání: Přehrávání

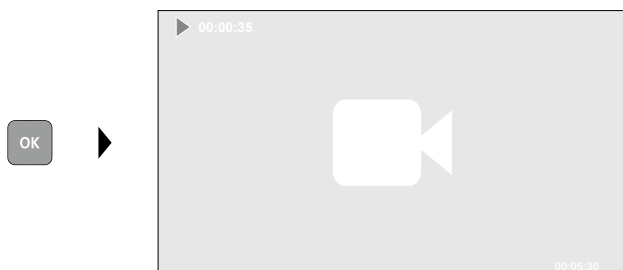

Stisknutím tlačítka „a“ se přehrávání zastaví.

7.0 Režim nastavení

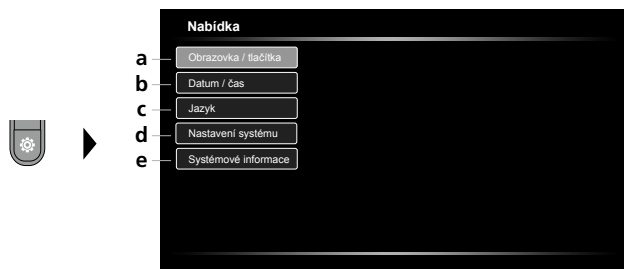

- a Nastavení jasu obrazovky / konfigurace předního tlačítka
- b Nastavení data/času
- c Změna jazyka (EN, DE, JP, FR, IT, PT, ES, NL)
- d Nastavení systému
- e Verze hardwaru/software



Pro přepnutí do režimu záznamu stiskněte několikrát tlačítko ESC.

7.1 Režim nastavení: Obrazovka / tlačítka

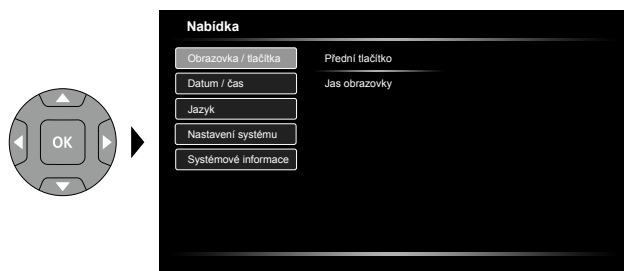

Pro přední tlačítko lze nastavit následující funkce: obrázek / video, otočení obrázku, osvětlení a zoom. Výchozí nastavení je obrázek / video. Jas obrazovky lze nastavit ve třech úrovních.

7.2 Režim nastavení: Datum / čas



Zde můžete vybrat, zda se má v nahrávkách objevit časové razítko. Čas a datum lze nastavit pomocí kláves se šipkami.

7.3 Režim nastavení: Změna jazyka (EN, DE, JP, FR, IT, PT, ES, NL)

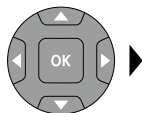

V tomto menu lze nastavit požadovaný jazyk.

7.4 Režim nastavení: Nastavení systému

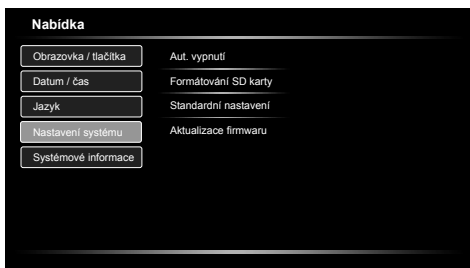
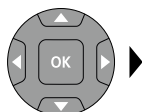

Všechna data na SD kartě se vymažou. Tento proces nelze vzít zpět.
Nenásleduje žádný další dotaz ohledně potvrzení vymazání.

7.5 Režim nastavení: Systémové informace



Informace o produktu jsou uvedeny v této nabídce.

Přenos dat přes USB

Data uložená na SD kartě se mohou přenést do počítače buď pomocí vhodné čtečky karet nebo přímo přes rozhraní USB. Informace o propojení mezi počítačem a kartovým adaptérem resp. čtečkou karet naleznete v manuálu své čtečky karet.

Funkce webové kamery

Kameru lze použít jako webovou kameru s počítačem přes rozhraní USB-C.

Pokyny pro údržbu a ošetřování

Všechny komponenty čistěte lehce navlhčeným hadrem a nepoužívejte žádné čisticí nebo abrazivní prostředky ani rozpouštědla. Před delším skladováním vyjměte baterii/baterie. Skladujte přístroj na čistém, suchém místě.

| Technické údaje | |
|-------------------------------|--|
| | Technické změny vyhrazeny. 22W42 |
| Typ obrazovky | 5" TFT barevný displej |
| Rozlišení displeje | 1280 x 720 bodů |
| Rozlišení snímku/videa | 1280 x 720 bodů |
| Formát snímku/videa | JPEG, MPEG-4 |
| Paměť | Paměťová karta micro SD až 32 GB |
| Třída ochrany | IP 54 |
| Přípojky | USB typ C |
| Jazyk menu | DE, EN, ES, FR, IT, JA, NL, PT |
| Funkce | Automatické vypnutí, Otočení obrazu o 180°, Zrcadlení obrazu, Snímání obrazu, Digitální zoom 1-2 násobný, Hodiny reálného času, Paměťové zařízení USB, Nahrávání videa |
| Síťový provoz | Ano |
| Napájení | Akumulátor li-ion 7,4V / 2,6Ah / 19,24Wh Síťový zdroj 9V/DC / 2A |
| Provozní doba | cca 5 hod. |
| Doba nabíjení | cca 3 hod. |
| Pracovní podmínky | 0°C ... 50°C, Vlhkost vzduchu max. 80% rH, nekondenzující, Pracovní výška max. 2000 m n.m (normální nulový bod) |
| Skladovací podmínky | -10°C ... 70°C, Vlhkost vzduchu max. 80% rH, nekondenzující |
| Rozměry (Š x V x Hl) | 310 x 210 x 140 mm (včetně držáku) |
| Hmotnost | 956 g (včetně akumulátoru) |

Ustanovení EU a UK a likvidace

Přístroj splňuje všechny potřebné normy pro volný pohyb zboží v rámci EU a UK.

Tento výrobek, včetně příslušenství a obalu, je elektrický spotřebič, který podle evropských a britských směrnic o odpadních elektrických a elektronických zařízeních, bateriích a obalech musí být recyklován způsobem šetrným k životnímu prostředí, aby se znovu získaly cenné suroviny. Další bezpečnostní a dodatkové pokyny najdete na:

<https://www.laserliner.com>

! Lugege käsitsusjuhend, kaasasolev vihik „Garantii- ja lisajuhised“ ja aktuaalne informatsioon ning juhised käesoleva juhendi lõpus esitatud interneti-lingil täielikult läbi. Järgige neis sisalduvaid juhiseid. Käesolev dokument tuleb alles hoida ja seadme edasiandmisel kaasa anda.

Sihtotstarbeline kasutamine

Professionaalne videoinspekterimissüsteem VideoFlex HD sobib koos vahetatava kaameramooduliga raskesti ligipääsetavate kohtade lihtsaks visuaalseks kontrollimiseks torudes, tühemikes, šahtides, müüritises ja mootorsõidukites. Analüüsimiseks ja dokumenteerimiseks saab pildi- ja videoülevõtted salvestada SDHC mälukaartidele.

Üldised ohutusjuhised

- Kasutage seadet eranditult spetsifikatsioonide piires vastavalt selle kasutusotstarbele.
- Mooteseadmete ja tarvikute puhul pole tegemist lastele mõeldud mänguasjadega. Hoidke lastele kättesaamatult.
- Seadme ehitust ei tohi muuta.
- Ärge laske seadmele mõjuda mehaanilist koormust, ülikõrgeid temperatuure, niiskust ega tugevat vibratsiooni.
- Seadet ei tohi enam kasutada, kui üks või mitu funktsiooni on rivist välja langenud või patarei laeng on nõrk.
- Välioludes kasutades jälgige, et seadmega töötataks üksnes vastavates ilmastikutingimuses või rakendatakse sobivaid kaitsemeetmeid.
- LCD-seadet ei tohi pista vette. Baaseseade ei tohi vedelikuga kokku puutuda.
- Te peate jälgima, et VideoFlex HD ei satuks kontakti kemikaalidega, pinge, liikuvate või kuumade esemetega. See võib viia seadme kahjustusteni ja ka kasutaja vigastusteni.
- VideoFlex HD ei tohi kasutada meditsiinilisteks uuringuteks/inimuuringuteks.
- Palun järgige kohalike ja riiklike ametite ohutusmeetmeid seadme asjatundliku kasutuse kohta.
- Seade ei sobi mõõtmiste teostamiseks ohtliku pinge läheduses. Pöörake seetõttu elektriliste seadmete läheduses mõõtmisi teostades alati tähelepanu juhtivate osade pingevabadusele. Pingevabadus ja taassisselülitamise vastane kaitse peab olema sobivate meetmetega tagatud.
- Jälgige, et akukontaktide läheduses ei leidu elektrit juhtivaid esemeid. Nende kontaktide lühistamine võib põhjustada põletusi või tulekahju.
- Ärge avage akut. Valitseb lühiseoht.

Ohutusjuhised

Elektromagnetilise kiirgusega ümber käimine

- Mooteseade vastab elektromagnetilise ühilduvuse eeskirjadele ja piirväärtustele vastavalt EMC-määrusele 2014/30/EL.
- Järgida tuleb kohalikke käituspüüanguid, näiteks haiglates, lennujaamades, tanklates või südamerütmuritega inimeste läheduses. Valitseb ohtliku mõjutamise või häirimise võimalus elektrooniliste seadmete poolt ja kaudu.

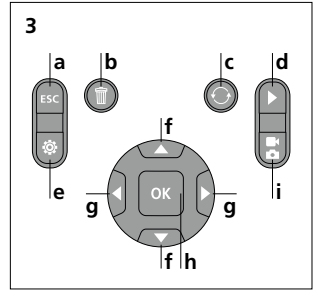
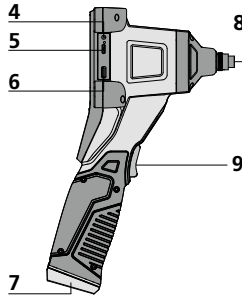
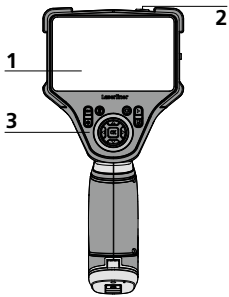

- 1 LC-ekraan
- 2 ON/OFF
- 3 Otse-klahvid
- 4 Laadimispesa
- 5 Liides USB tüüp C
- 6 Micro SD kaardi pistekoht
- 7 Akulaegas
- 8 Kaameramooduli ühendus
- 9 Esiklahv

- a Katkestamine
- b Ülesvõtete kustutamine
- c Pööramine 180° / Peegeldus
- d Meediagalerii
- e Seadistusrežiim
- f Suumimine + / -
- g LED-valgustus + / -

- h Aktivaator/
Ülesvõtmine/
Kinnitamine
- i Pildi / video
ümberlülitus

Kasutuselevõtt

1 Flex-juhtmega ühendus

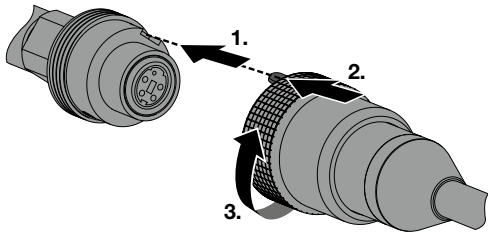

2 ON/OFF

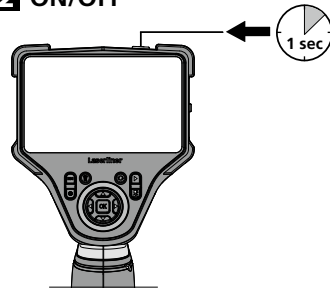

3 Micro-SD-kaardi sisestamine

Avage Micro-SD-kaardi sisestamiseks esmalt kummikate ja pange mälukaart seejärel vastavalt joonisele sisse. Ilma salvestusmeediumita pole talletamine võimalik.

! Enne Micro-SD kaardi eemaldamist tuleb seade välja lülitada.

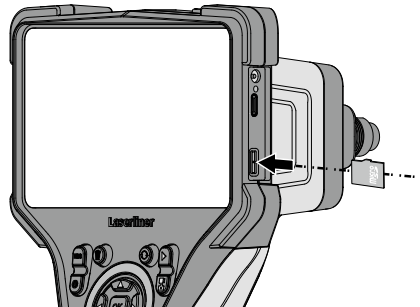

4 Võrguploki / liitumioonaku käsitsemine

- Akut saab laadida tarnekomplekti kuuluva 9V võrguplokiga või aga väljastpoolt akusse integreeritud USB-C pesa kaudu standardse USB-C võrguplokiga
- Kasutage võrgu-/laadimiseadet ainult suletud ruumis, sellesse ei või sattuda niiskust ega vihma, kuna vastasel korral võib tekkida elektrilöögioht.
- Enne seadme kasutamist laadige seadme aku täielikult täis.
- Ühendage võrgu-/laadimiseseade vooluvõrguga ja seadme akupaki ühenduspesaga. Palun kasutage ainult kaasasolevat võrguseadet/laadijat. Vale võrguseadme/laadija kasutamisel kaotab garantii kehtivuse.
- Seadme laadimise ajal põleb LED punaselt. Laadimistoiming on lõppenud, kui LED põleb roheliselt.
- Aku laadimise ajal põleb LED punaselt. Laadimistoiming on lõppenud, kui LED on kustunud.

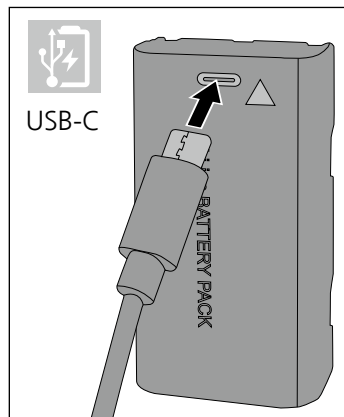

! Seade on varustatud vahetatava akuga. Võtke ühendust oma edasimüüjaga või pöörduge ettevõtte UMAREX-LASERLINER klienditeenindusosakonna poole.

5.0 Ülesvõtte režiim

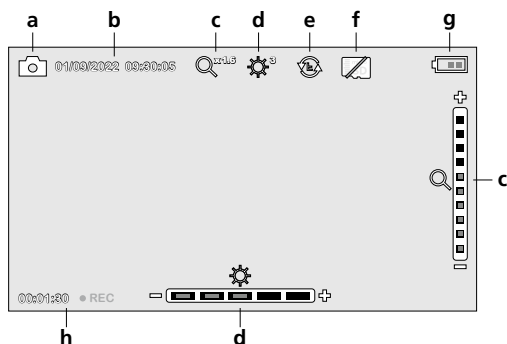

- a** Piltülesvõtte / Videoülesvõtte
- b** Aktuaalne kuupäev- /kellaaeg
- c** Suumimine
- d** LED-valgustus
- e** Pööramine 180° / Peegeldus
- f** SD-kaardi sisestamine
- g** Patarei olek
- h** REC: Ülesvõtte toimub

5.1 Ülesvõtte režiim: Pildi / video ülesvõtte ümberlülitus



5.2 Ülesvõtte režiim: Pildi- ja videoülesvõtted



Kaamerapea ühendada Flex-juhtmega ja suunata sobivasse asendisse. Kehvade valgusolude korral lülitada sisse LED-valgustid. Kaugelasuvad või väikesed objektid tuleks lähemale suumida. Pilti manuaalse pööramise korral saab teda monitoril 180° võrra pöörata. OK-klahvi lühiajalise vajutamisega tehakse pilt ja või videoülesvõtte ja salvestatakse SD kaardile. Veelkordne vajutamine lõpetab ülesvõtte.

5.3 Ülesvõtte režiim: LED-valgustus

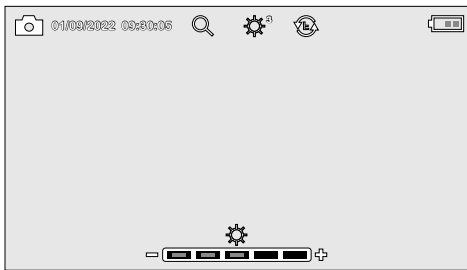

1x = 20%

2x = 40%

3x = 60%

4x = 80%

5x = 100%

5.4 Ülesvõtte režiim: Suumimine

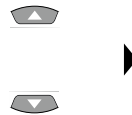
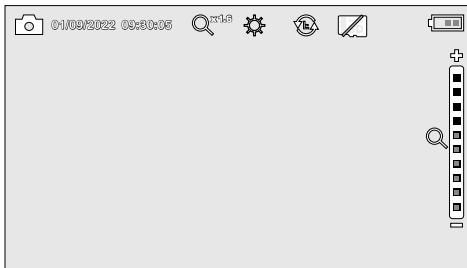

1x = 110%

2x = 120%

3x = 130%

4x = 140%

5x = 150%

6x = 160%

7x = 170%

8x = 180%

9x = 190%

10x = 200%

5.5 Ülesvõtte režiim: Pööramine / Peegeldus

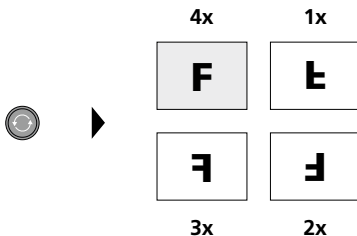

Algpildist

1x = vertikaalne peegeldus

2x = Pööre 180°

3x = horisontaalne peegeldus

4x = Algpilt

6.0 Esitusrežiim: Pilt- ja videosalvestiste esitamine

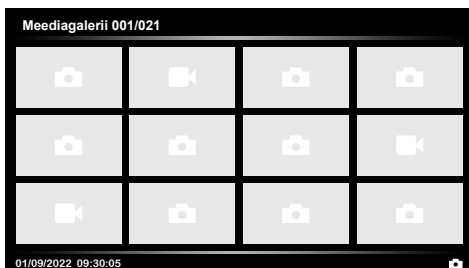

Klahvi „d” vajutamisega kutsutakse ette meediagalerii. „OK”-ga kinnitamisel näidatakse väljavalitud pilti või videot täispildimooduses. Nooleklahvidega saab meediagaleriis ja täispildimooduses navigeerida. Klahvi „a” vajutamisel taasesitusrežiim suletakse.

6.1 Esitusrežiim: Ülesvõtte kustutamine

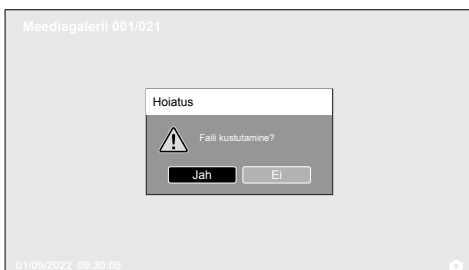

Ülesvõtteid saab kustutada täispildi ja galeriivaates. Kustutusprotseduuri ei saa tühistada. Andmekandja formaatimise kaudu saab kõik failid ja kaustad kustutada. Vt selle kohta punkti „7.4 Süsteemi seadistused”.

6.2 Esitusrežiim: Taasesitus

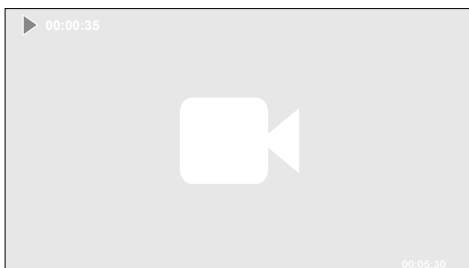

Klahvi „a” vajutamisega peatatakse taasesitus.

7.0 Seadistusrežiim

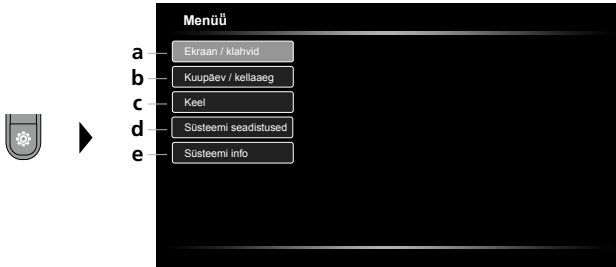

- a Ekraani ereduse seadistamine / esiklahvi konfigureerimine
- b Kuupäeva/ kellaaja seadistamine
- c Keele muutmine (EN, DE, JP, FR, IT, PT, ES, NL)
- d Süsteemi seadistamine
- e Püsi/riistvara versioon



Vajutage jälle ülesvõtterežiimi pääsemiseks mitu korda klahvi ESC.

7.1 Seadistusrežiim: Ekraan / klahvid

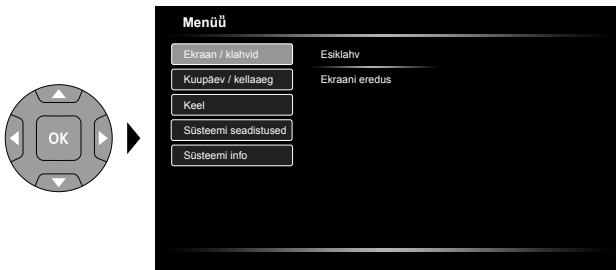

Esiklahvile saab seadistada järgmisi funktsioone: Pilt / video, pildi pööramine, valgustus ja suum. Eelseadistatud on pilt / video. Ekraani eredust saab seadistada kolmes astmes.

7.2 Seadistusrežiim: Kuupäev / kellaag



Siin saab valida, kas ülesvõtetele peab ilmuma ajatempel. Aega ja kuupäeva saab seadistada nooleklahvidega.

7.3 Seadistusrežiim: Keele muutmine (EN, DE, JP, FR, IT, PT, ES, NL)

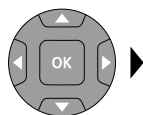

Selles menüüs saab seadistada vajaliku keele.

7.4 Seadistusrežiim: Süsteemi seadistused

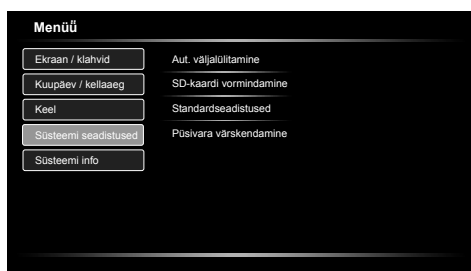
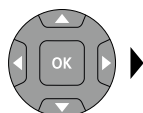

Kõik andmed kustutatakse SD kaardilt. Seda protseduuri ei saa tühistada. Protseduuri kinnitamiseks edasist päringut ei järgne.

7.5 Seadistusrežiim: Süsteemi info

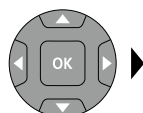

Selles menüüs on toodud tooteinfo.

USB-andmete ülekandmine

SD-kaardile salvestatud andmeid/faile on võimalik arvutisse kanda sobiva kaardilugeja või USB-liidese kaudu. Informatsiooni, kuidas ühendada arvuti kaardilugejaga, leiate Te oma kaardilugeja käsiraamatust.

Veebikaamera funktsioon

Kaamerat saab kasutada USC-C liidese kaudu koos arvutiga veebikaamerana.

Juhised hoolduse ja hoolitsuse kohta

Puhastage kõik komponendid kergelt niisutatud lapiga ja vältige puhastus-, küürimisvahendite ning lahustite kasutamist. Võtke patareid(d) enne pikemat ladustamist välja. Ladustage seadet puhtas, kuivas kohas.

| Tehnilised andmed | | Õigus tehnilisteks muudatusteks reserveeritud 22W42 |
|------------------------------------|---|---|
| Ekraani tüüp | 5" TFT värvidisplei | |
| Ekraani resolutsioon | 1280 x 720 pikslit | |
| Pildi ja video resolutsioon | 1280 x 720 pikslit | |
| Pildi ja video formaat | JPEG, MPEG-4 | |
| Mälu | Micro-SD mälukaart kuni 32 GB | |
| Kaitseklass | IP 54 | |
| Ühendused | USB tüüp C | |
| Menüü keel | DE, EN, ES, FR, IT, JA, NL, PT | |
| Funktsioonid | Automaatne väljalülitus, Pildi pööramine 180°, Pildi peegeldamine, Pildiülevõte, Digitaalne suum 1-2x, Reaalajakell, USB-massimäluseade, Videosalvestus | |
| Võrgurežiim | Jah | |
| Toitepinge | Li-Ion akupakk 7,4V / 2,6Ah / 19,24Wh Laadija 9V/DC / 2A | |
| Käituskestus | u 5 tundi | |
| Laadimisaeg | u 3 tundi | |
| Töötingimused | 0°C ... 50°C, Õhuniiskus max 80% rH, mitte kondenseeruv, Töökõrgus max 2000 m üle NN (normaalnull) | |
| Ladustamistingimused | -10°C ... 70°C, Õhuniiskus max 80% rH, mitte kondenseeruv | |
| Mõõtmed (L x K x S) | 310 x 210 x 140 mm (koos hoidikuta) | |
| Kaal | 956 g (sh akupakk) | |

ELI ja UK nõuded ja utiliseerimine

Seade täidab kõik nõutavad normid vabaks kaubavahetuseks ELi ja UK piires.

See toode, kaasa arvatud tarvikud ja pakend, on elektriseade, mis tuleb väärtuslike toorainete tagasisaamiseks suunata vastavalt Euroopa ja UK kasutatud elektri- ja elektroonikaseadmete, akude ja pakendite direktiividele keskkonnasõbralikku taaskasutusse.

Edasised ohutus- ja lisajuhised aadressil:

<https://www.laserliner.com>

! Citiți integral instrucțiunile de exploatare, caietul însoțitor „Indicații privind garanția și indicații suplimentare” precum și informațiile actuale și indicațiile apăsând link-ul de internet de la capătul acestor instrucțiuni. Urmați indicațiile din cuprins. Acest document trebuie păstrat și la predarea mai departe a aparatului.

Utilizarea conformă cu destinația

Sistemul profesional de inspecție video VideoFlex HD este adecvat în combinație cu o unitate cu cameră interschimbabilă pentru verificarea vizuală simplă a locurilor greu accesibile în conducte, spații goale, tuneluri, zidărie și vehicule. Pentru evaluare și documentare înregistrările de imagine și video se pot memorat pe cardul de memorie SDHC.

Indicații generale de siguranță

- Utilizați aparatul exclusiv conform destinației sale de utilizare cu respectarea specificațiilor.
- Aparatele de măsură și accesoriile nu constituie o jucărie. A nu se lăsa la îndemâna copiilor.
- Aparatul nu trebuie să fie modificat constructiv.
- Nu expuneți aparatul la solicitări mecanice, temperaturi ridicate, umiditate sau vibrații puternice.
- Aparatul nu trebuie să mai fie folosit atunci când una sau mai multe dintre funcțiile acestuia s-au defectat sau nivelul de încărcare a bateriilor este redus.
- Acordați atenție la utilizarea în exterior a aparatului ca acesta să fie utilizat numai în condiții meteo favorabile și cu respectarea măsurilor de siguranță adecvate.
- Unitatea LCD nu are voie să fie scufundată în apă. Aparatul de bază nu trebuie să intre în contact cu lichide.
- Se va acorda deosebită atenție faptului ca VideoFlex HD să nu intre în contact cu chimicalele, tensiune electrică, obiectele aflate în mișcare sau încinse. Astfel se poate cauza deteriorarea instrumentului și utilizatorul se poate accidenta foarte grav.
- Nu este permisă utilizarea VideoFlex HD pentru consultare medicală/consultarea persoanelor.
- Țineți cont de prevederile de siguranță ale autorităților locale resp. naționale privind utilizarea corespunzătoare a aparatului.
- Aparatul nu este adecvat pentru măsurători în apropierea unor tensiuni periculoase. De aceea, la măsurători în apropierea unor instalații electrice, acordați întotdeauna atenție absenței tensiunii în elementele conducătoare. Absența tensiunii și siguranța împotriva repornirii trebuie să fie garantate prin intermediul unor măsuri adecvate.
- Se va acorda atenție faptului ca în apropierea contactelor acumulatorului să nu se afle obiecte conducătoare. Un scurtcircuit al acestor contacte poate cauza arsuri și incendiu.
- Nu deschideți acumulatorul. Există pericol de scurtcircuitare.

Indicații de siguranță

Manipularea cu razele electromagnetice

- Aparatul de măsură respectă prescripțiile și valorile limită pentru compatibilitatea electromagnetică în conformitate cu directiva EMC 2014/30/UE.
- Trebuie respectate limitările locale de funcționare de ex. în spitale, în aeroporturi, la benzinării, sau în apropierea persoanelor cu stimuloare cardiace. Există posibilitatea unei influențe periculoase sau a unei perturbării de la și din cauza aparatelor electrice.

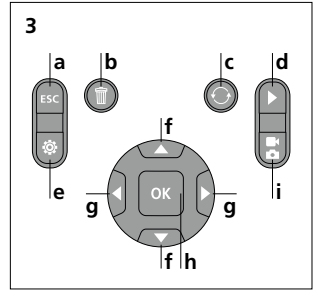
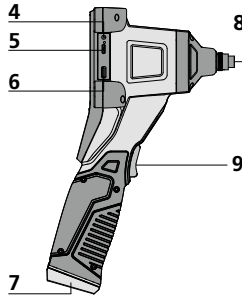
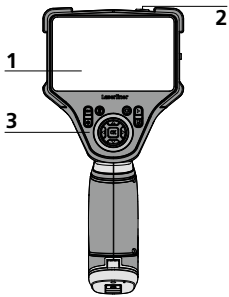

- 1 Afișaj LC
- 2 ON/OFF
- 3 Taste directe
- 4 Mufă încărcare
- 5 Interfață USB tip C
- 6 Fantă card micro SD
- 7 Compartiment acumulatori
- 8 Mufă unitate cu cameră
- 9 Tastă frontală

- a Întrerupere
- b Ștergere înregistrare
- c Rotire 180° / Reflexie
- d Galerie media
- e Modul de setare
- f Zoom + / -
- g Iluminare cu led + / -

- h Declanșator / Înregistrare / Confirmare
- i Comutare imagine / video

Punerea în funcțiune

1 Mufă furtun flexibil

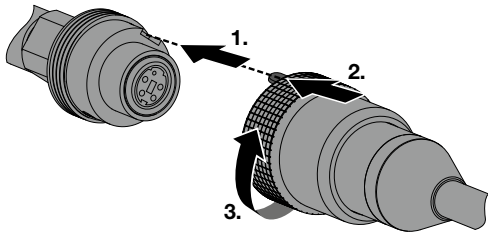

2 ON/OFF

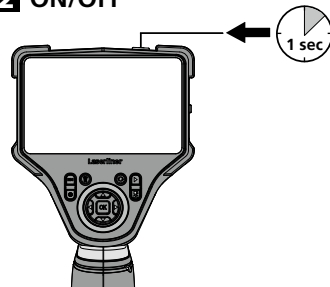

3 Inserare card MicroSD

Pentru a insera cardul MicroSD, deschideți capacul de cauciuc și inserați cardul după cum este ilustrat. Nu puteți efectua înregistrări fără un mediu de stocare.

! Înainte de scoaterea cardului micro-SD aparatul trebuie oprit.

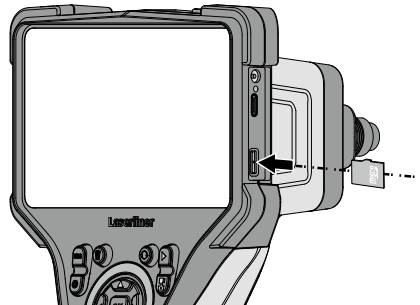

4 Manipularea sursei / acumulatorului litiu-ion

- Acumulatorul se poate încărca în aparat prin intermediul sursei de 9V din pachet sau extern prin intermediul acumulatorului integrat în mufa USB-C cu o sursă standard USB-C.
- Utilizați sursa/încărcătorul numai în spații interioare, închise, nu-l expuneți la umiditate sau în ploaie, în caz contrar există riscul de electrocutare.
- Înaintea utilizării aparatului încărcați complet acumulatorul.
- Conectați sursa/încărcătorul la rețeaua de curent și mufa de conectare a aparatului la pachetul de acumulatori. Vă rugăm să utilizați numai sursa/încărcătorul furnizat. Atunci când este utilizat/ă un/o sursă/încărcător eronat, garanția se anulează.
- În timpul încărcării aparatului LED-ul este roșu. Procesul de încărcare este încheiat atunci când ledul luminează verde.
- În timpul încărcării acumulatorului, LED-ul este roșu. Procesul de încărcare este încheiat atunci când LED-ul se stinge.

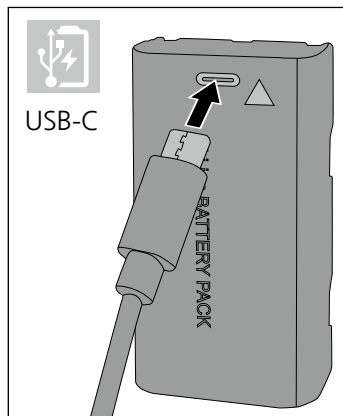

! Aparatul dispune de un acumulator interschimbabil. Contactați un comerciant specializat și adresați-vă departamentului service UMAREX-LASERLINER.

5.0 Modul de înregistrare

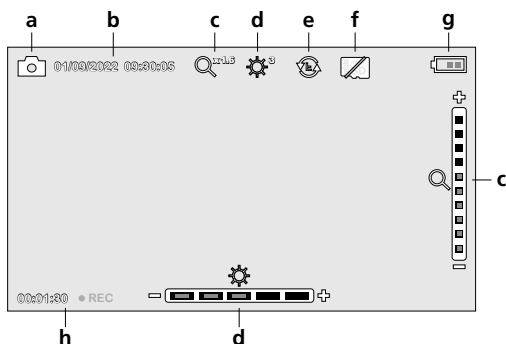

- a** Înregistrare imagine / Video
- b** data actuală / ora actuală
- c** Zoom
- d** Iluminare cu led
- e** Rotire 180° / Reflexie
- f** Introducere Card SD
- g** Stare baterie
- h** REC: Înregistrare în curs

5.1 Modul de înregistrare: Comutare înregistrare imagine / video

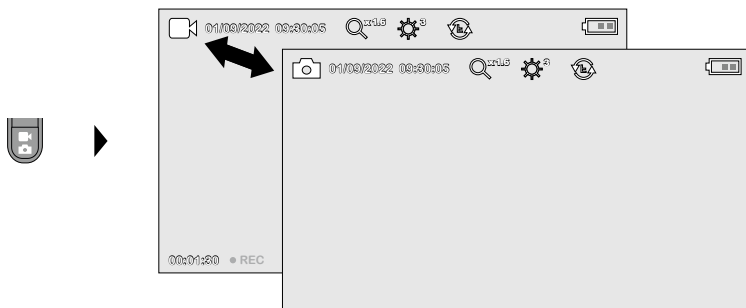

5.2 Modul de înregistrare: Înregistrare imagine/video



Capul camerei video se îndreaptă în direcția și poziția dorită prin intermediul furtunului flexibil. În cazul unei iluminări proaste se cuplează iluminarea cu led. Obiectele îndepărtate sau mici se pot apropia cu ajutorul zoom-ului. Datorită rotirii manuale a imaginii aceasta se poate roti pe monitor la 180°. Acționând scurt tasta OK imaginea sau înregistrarea video este înregistrată și stocată pe cardul SD. La o reapăsare se termină înregistrarea.

5.3 Modul de înregistrare: Iluminare cu led

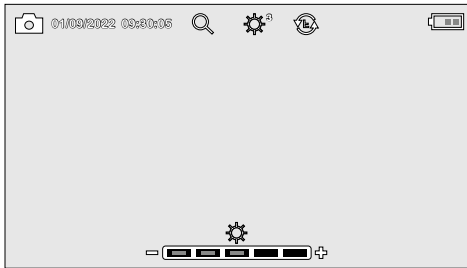

1x = 20%

2x = 40%

3x = 60%

4x = 80%

5x = 100%

5.4 Modul de înregistrare: Zoom

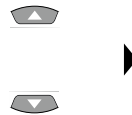
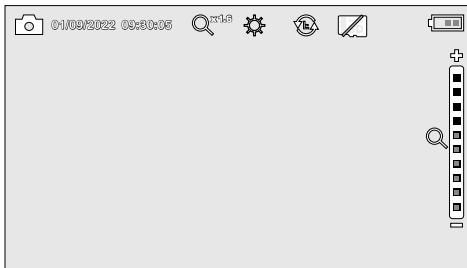

1x = 110%

2x = 120%

3x = 130%

4x = 140%

5x = 150%

6x = 160%

7x = 170%

8x = 180%

9x = 190%

10x = 200%

5.5 Modul de înregistrare: Rotire / Reflexie

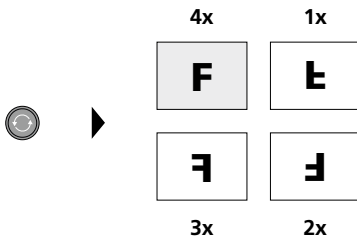

De la imaginea inițială

1x = oglindire în plan vertical

2x = Rotație 180°

3x = oglindire în plan orizontal

4x = oglindire în plan vertical

6.0 Modul de redare: Redarea înregistrărilor de imagini/video



La apăsarea tastei „d” este apelată galeria media. Confirmând cu „OK” imaginea sau video-ul selectat este afișat în modul imagine completă. Cu ajutorul tastelor săgeată se poate naviga în galeria media și în modul imagine completă. La apăsarea tastei „a” se încheie modul de redare.

6.1 Modul de redare: Ștergerea înregistrării



Înregistrările se pot șterge în imagine completă și în modul vizualizare galerie. Operațiune de ștergere nu este reversibilă. Prin intermediul formatării suportului de date se pot șterge toate fișierele și directoarele. Consultați în acest sens punctul „7.4 Setări sistem”.

6.2 Modul de redare: Redare

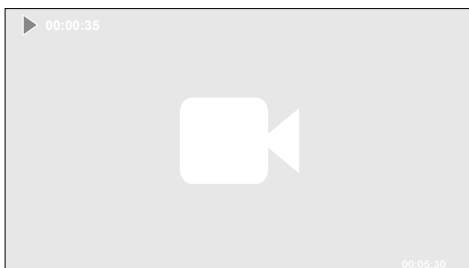

La apăsarea tastei „a” este oprită redarea.

7.0 Modul de setare

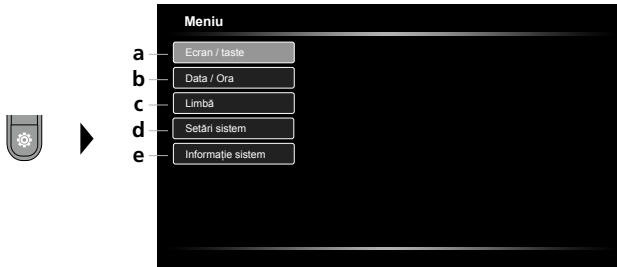

- a Setarea luminozității ecranului / configurarea tastei frontale
- b Setare dată/oră
- c Modificare limbă (EN, DE, JP, FR, IT, PT, ES, NL)
- d Setarea sistemului
- e Versiunea firmware/hardware



Pentru a ajunge din nou în modul de înregistrare apăsați de mai multe ori tasta ESC.

7.1 Modul de setare: Ecran / taste



Pentru tasta frontală se pot seta următoarele funcții: Imagine / video, rotire imagine, iluminare și zoom. Presetat este imagine / video. Luminozitatea ecranului se poate seta în trei trepte.

7.2 Modul de setare: Data / Ora

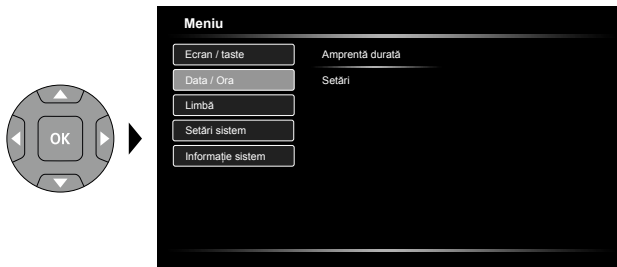

Aici se poate selecta dacă să apară amprenta duratei în înregistrări. Ora și date se pot seta cu tastele săgeată.

7.3 Modul de setare: Modificare limbă (EN, DE, JP, FR, IT, PT, ES, NL)

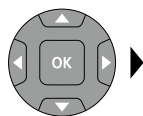

Limba dorită se poate seta în acest meniu.

7.4 Modul de setare: Setări sistem

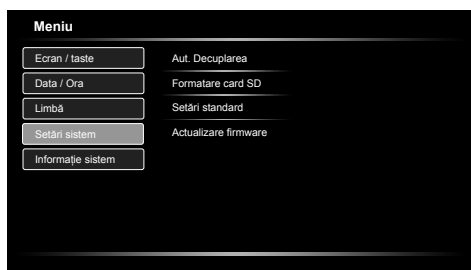
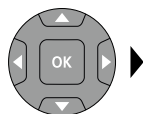

Toate datele de pe cardul SD vor fi șterse. Această operațiune nu este reversibilă. Nu se realizează nicio interogare pentru confirmarea acestei operațiuni.

7.5 Modul de setare: Informație sistem

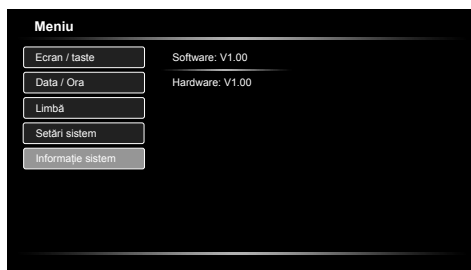

Informațiile despre produs sunt enunțate în acest meniu.

Transmitere date prin USB

Datele stocate pe cardul SD se pot transmite ori cu ajutorul unui cititor de carduri adecvat sau direct prin intermediul interfeței USB pe calculatorul personal. Informațiile referitoare la legătura dintre computer și adaptorul de carduri resp. cititorul de carduri se găsesc în manualul de utilizare al cititorului de carduri.

Funcția webcam

Camera se poate utiliza prin intermediul unei interfețe USB-C cu un computer drept webcam.

Indicații privind întreținerea și îngrijirea

Curățați toate componentele cu o lavetă ușor umedă și evitați utilizarea de agenți de curățare, abrazivi și de dizolvare. Scoateți bateria/iile înaintea unei depozitări de durată. Depozitați aparatul la un loc curat, uscat.

| Date tehnice | |
|---|--|
| Ne rezervăm dreptul să efectuăm modificări tehnice. 22W42 | |
| Tip ecran | 5" Display color TFT |
| Rezoluție display | 1280 x 720 pixeli |
| Rezoluție imagine / video | 1280 x 720 pixeli |
| Format imagine / format video | JPEG, MPEG-4 |
| Spațiu memorare | Card memorare micro-SD până la 32 GB |
| Clasa de protecție | IP 54 |
| Mufe | USB tip C |
| Limbă meniu | DE, EN, ES, FR, IT, JA, NL, PT |
| Funcții | Oprire automată, Rotire imagine 180°, Oglindire imagine, Înregistrare imagini, Zoom digital 1-2x, Oră timp real, Dispozitiv de stocare în masă USB, Înregistrare video |
| Funcționare la rețea | Da |
| Alimentare curent | Pachet acumulatori li-ion 7,4V / 2,6Ah / 19,24Wh Sursă 9V/DC / 2A |
| Durata de funcționare | cca. 5 ore |
| Timp de încărcare | cca. 3 ore |
| Condiții de lucru | 0°C ... 50°C, Umiditate aer max. 80% rH, fără formare condens, Înălțime de lucru max. 2000 m peste NN (nul normal) |
| Condiții de depozitare | -10°C ... 70°C, Umiditate aer max. 80% rH, fără formare condens |
| Dimensiuni (L x Î x A) | 310 x 210 x 140 mm (incl. suport) |
| Greutate | 956 g (incl. pachetul de acumulatori) |

Prevederile UE și UK și debarasarea

Aparatul respectă toate normele necesare pentru circulația liberă a mărfii pe teritoriul UE și UK.

Acest produs, inclusiv accesoriile și ambalajele, este un aparat electric care, conform cu Directivile Europene și Britanice privind deșeurile de echipamente electrice și electronice, baterii și ambalaje, trebuie reciclat într-un mod ecologic pentru a recupera materii prime valoroase.

Pentru alte indicații privind siguranța și indicații suplimentare vizitați:

<https://www.laserliner.com>

! Прочетете изцяло ръководството за експлоатация, приложената брошура „Гаранционни и допълнителни инструкции“, както и актуалната информация и указанията в препратката към интернет в края на това ръководство. Следвайте съдържащите се в тях инструкции. Този документ трябва да бъде съхранен и да бъде предаден при предаването на устройството.

Употреба по предназначение

Професионалната система за видеоинспекция VideoFlex HD, в комбинация със сменяем модул на камерата, е подходяща за лесна визуална проверка на труднодостъпни места в тръби, кухни, шахти, зидария и моторни превозни средства. За оценка и документиране снимките и видеозаписите могат да се запамятват на SDHC карта с памет.

Общи инструкции за безопасност

- Използвайте уреда единствено съгласно предназначението за употреба в рамките на спецификациите.
- Измервателните уреди и принадлежностите не са играчки за деца. Да се съхраняват на място, недостъпно за деца.
- Приборът не трябва да се променя конструктивно.
- Не излагайте уреда на механично натоварване, екстремни температури, влага или прекалено високи вибрации.
- Уредът не трябва да се използва повече, ако една или няколко функции откажат или ако зарядът на батериите е нисък.
- При използване на открито обръщайте внимание, че с уреда може да се работи само при съответни метеорологични условия, съотв. при подходящи защитни мерки.
- LCD-блокът не трябва да се потапя във вода. Основното устройство не трябва да влиза в контакт с течности.
- Непременно трябва да се има предвид VideoFlex HD да не влиза в контакт с химикали, ел. напрежение, подвижни или горещи предмети. Това може да доведе до повреда на уреда и тежки наранявания на оператора.
- VideoFlex HD не трябва да се използва за медицински изследвания / изследвания на хора.
- Моля придържайте се към мерките за безопасност на местни и национални органи за правилното използване на устройството.
- Устройството не е подходящо за измерване в близост до опасно напрежение. Поради това при измервания в близост до електрически инсталации винаги следете токопроводящите части да не са под напрежение. Неналичието на напрежение и обезопасяването срещу повторно включване трябва да се гарантира с подходящи мерки.
- Обърнете внимание да няма малки проводящи предмети в близост до контактите на батерията. Късо съединение в тези контакти може да доведе до изгаряния и огън.
- Не отваряйте батерията. Съществува опасност от късо съединение.

Инструкции за безопасност

Работа с електромагнитно лъчение

- Измервателният уред спазва предписанията и граничните стойности за електромагнитната съвместимост съгласно Директива 2014/30/ЕС за електромагнитната съвместимост (EMC).
- Трябва да се спазват локалните ограничения в работата, като напр. в болници, в самолети, на бензиностанции или в близост до лица с пейсмейкъри. Съществува възможност за опасно влияние или смущение от електронни уреди.

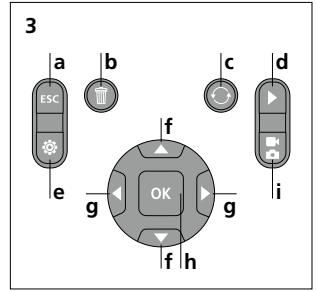
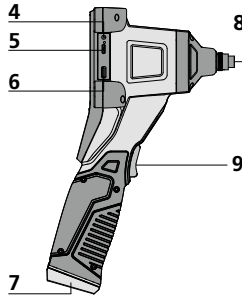
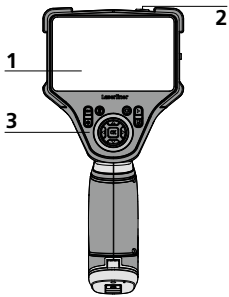

- | | | |
|---|---|--|
| <p>1 LC-дисплей</p> <p>2 ON/OFF (ВКЛ/ИЗКЛ)</p> <p>3 Директни бутони</p> <p>4 Съединител за зареждане</p> <p>5 Интерфейс USB, тип C</p> <p>6 Слот за Micro SD карта</p> <p>7 Отделение за акумулаторна батерия</p> <p>8 Свързване на модула на камерата</p> <p>9 Преден бутон</p> | <p>a Прекъсване</p> <p>b Изтриване на заснеманията</p> <p>c Ротация 180°/ Огледална функция</p> <p>d Мултимедийна галерия</p> <p>e Режим настройка</p> <p>f Промяна на мащаба + / -</p> | <p>g LED-осветление + / -</p> <p>h Стартер / Заснемане / Потвърждение</p> <p>i Превключване изображение / видео</p> |
|---|---|--|

Привеждане в действие

1 Извод за гъвкав ръкав

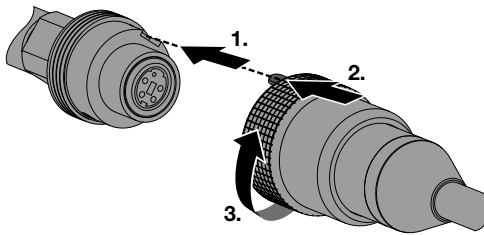

2 ON/OFF

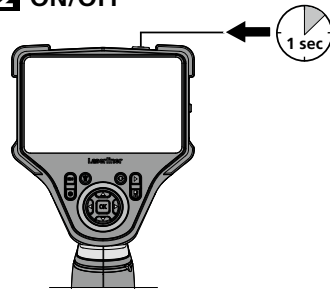

3 Поставяне на Micro-SD-карта

За поставяне на Micro-SD-карта първо отворете гумения капак и след това поставете картата памет съгласно изображението. Без носител памет не са възможни записвания.

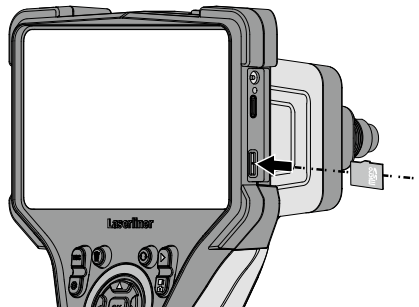

! Преди да се извади MicroSD картата, уредът трябва да се изключи.

4 Боравене с мрежовия адаптер / литиевойонната акумулаторна батерия

- Акумулаторната батерия може да се зарежда в устройството чрез приложения 9 V мрежов адаптер или външно чрез вградения в акумулаторната батерия USB-C съединител чрез стандартно USB-C захранване.
- Използвайте захранващия блок/ зарядното устройство само в затворени помещения, не го излагайте на влага или дъжд, тъй като в противен случай съществува опасност от електрически удар.
- Преди да използвате уреда, заредете изцяло акумулаторната батерия на уреда.
- Свържете захранващия блок/зарядното устройство с електрозахранването и съединителната букса на акумулаторната батерия на уреда. Моля, използвайте само приложения захранващ блок/зарядно устройство. Използването на неправилен захранващ блок зарядно устройство анулира гаранцията.
- Докато се зарежда уредът, светодиодът свети в червено. Когато светодиодът светне в зелено, зареждането е приключило.
- Докато се зарежда акумулаторната батерия, светодиодът свети в червено. Когато светодиодът изгасне, зареждането е приключило.

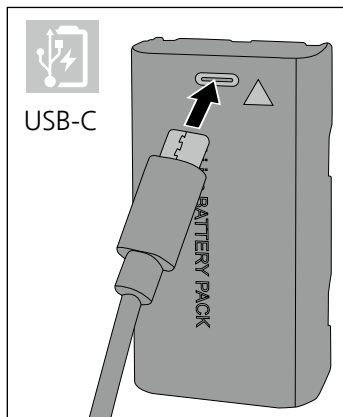

! Уредът разполага със сменяема акумулаторна батерия. Влезте във връзка с Вашия дилър или се обърнете към сервизния отдел на UMAREX-LASERLINER.

5.0 Режим заснемане

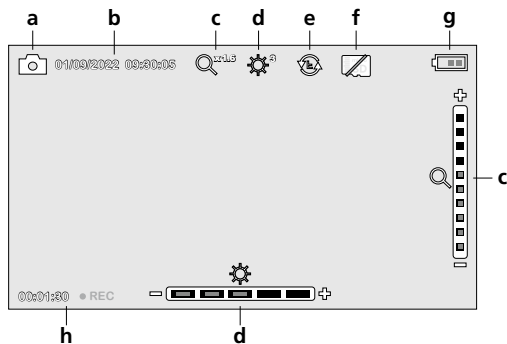

- a** Заснемане на изображение / Заснемане на видео
- b** Текуща дата / Текущ час
- c** Промяна на мащаба
- d** LED-осветление
- e** Ротация 180°/ Огледална функция
- f** Поставяне SD-карта
- g** Статус на батерията
- h** REC: Извършва се заснемане

5.1 Режим заснемане: Превключване заснемане на изображение / видео

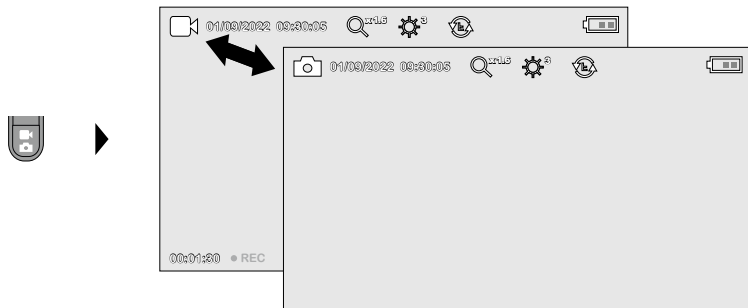

5.2 Режим заснемане: Заснемания на изображения/видео



Ориентирайте основната част на камерата към гъвкавия ръкав и доведете до желаната позиция. При лоши светлинни условия включете осветлението. Приближете с мащаба на далечни или малки обекти. Чрез ръчната ротация на изображение, изображението на монитора може да се завърти на 180°. Заснемането на изображение или видео се извършва с кратко натискане на бутона OK и се запаметява на SD картата. Повторно натискане приключва снимането.

5.3 Режим заснемане: LED-осветление

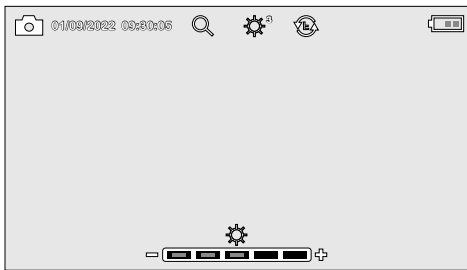

1x = 20%

2x = 40%

3x = 60%

4x = 80%

5x = 100%

5.4 Режим заснемане: Промяна на мащаба

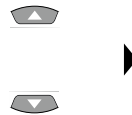
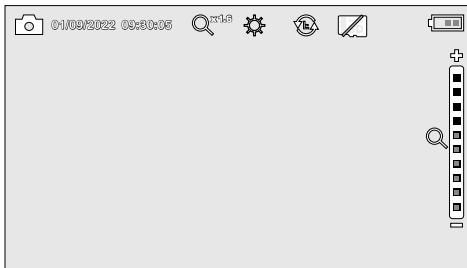

1x = 110%

2x = 120%

3x = 130%

4x = 140%

5x = 150%

6x = 160%

7x = 170%

8x = 180%

9x = 190%

10x = 200%

5.5 Режим заснемане: Ротация / Огледална функция

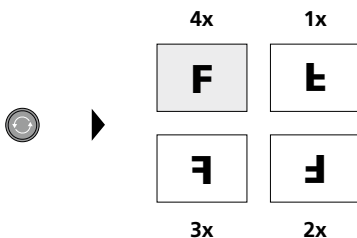

от изходното изображение

1x = вертикално огледално изображение

2x = Завъртане 180°

3x = хоризонтално огледално изображение

4x = Изходно изображение

6.0 Режим възпроизводство: Възпроизвеждане на заснемания на изображение/видео

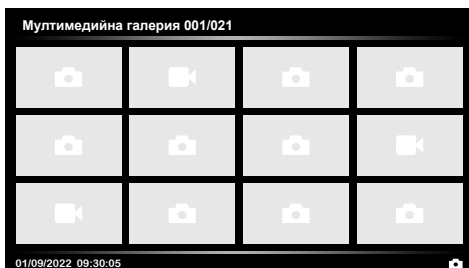

Чрез натискане на бутона „d“ се извиква мултимедийната галерия. Потвърждаването с „OK“ показва избрани изображения или видео в режим на цял екран. С бутоните със стрелки можете да навигирате в мултимедийната галерия и в режим на цял екран. Чрез натискане на бутона „a“ режимът на възпроизвеждане се изключва.

6.1 Режим възпроизводство: Изтриване на заснемане

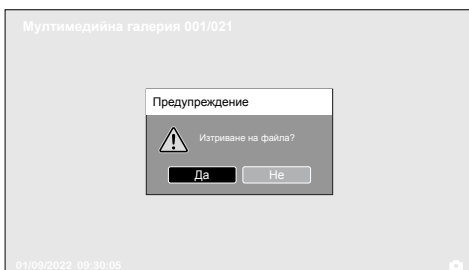

Заснетите материали могат да се изтриват на цял екран и в изгледа на галерията. Процесът на изтриване не може да се възстанови. Чрез форматирането на носителя на данни можете да изтриете всички файлове и папки. За целта вижте точка „7.4 Настройки на системата“.

6.2 Режим възпроизводство: Възпроизвеждане

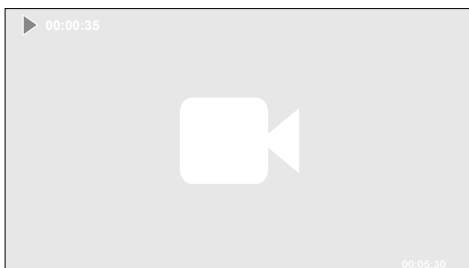

Чрез натискане на бутона „a“ възпроизвеждането се преустановява.

7.0 Режим настройка

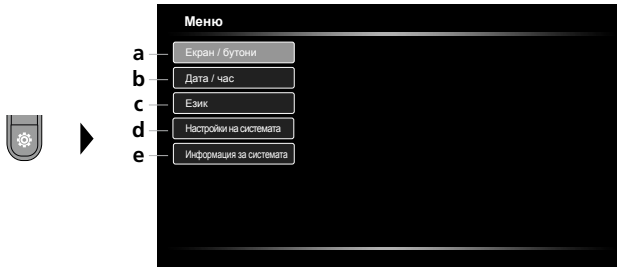

- a Настройка на яркостта на екрана / конфигуриране на предния бутон
- b Задаване на дата/час
- c Смяна на езика (EN, DE, JP, FR, IT, PT, ES, NL)
- d Настройка на системата
- e Версия на фърмуера/ хардуера



За да преминете отново в режим на заснемане, натиснете многократно бутона ESC.

7.1 Режим настройка: Екран / бутони

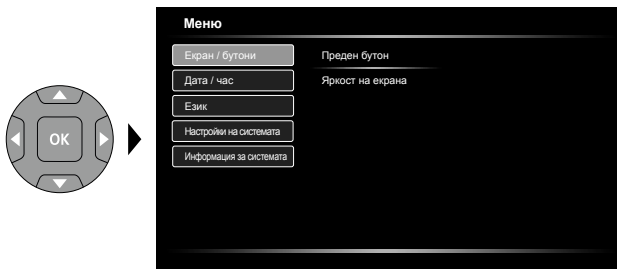

За предния бутон могат да се задават следните функции: Снимка / видеозапис, завъртане на снимката, осветление и увеличение. Настройката по подразбиране е Снимка / видеозапис. Яркостта на екрана може да се настройва на три степени.

7.2 Режим настройка: Дата / час

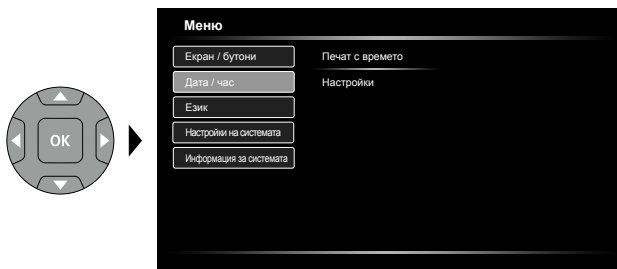

Тук може да се избира дали на заснетите изображения да се показва печат с времето на заснемане, или не. Часът и датата могат да се задават чрез клавишите със стрелки.

7.3 Режим настройка: Смяна на езика (EN, DE, JP, FR, IT, PT, ES, NL)

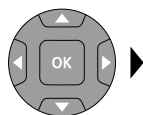

В това меню може да се настройва необходимият език.

7.4 Режим настройка: Настройки на системата

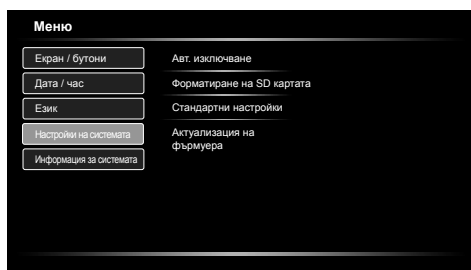
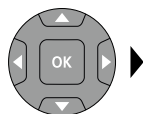

Ще бъдат изтрети всички данни от SD картата. Този процес е необратим.

Няма да се покажат повече запитвания за потвърждаване на процеса.

7.5 Режим настройка: Информация за системата



В това меню е посочена информацията за продукта.

USB-пренос на данни

Запамените върху SD-картата данни може да се пренесат върху компютъра или с подходящ картков четец или директно през USB-интерфейса. Данни за връзката между компютър и картков адаптер, съответно картков четец ще намерите в Наръчника към Вашия картков четец.

Функция „Уебкамера“

Камерата може да се използва с компютър чрез интерфейса USB-C като уебкамера.

Указания за техническо обслужване и поддръжка

Почиствайте всички компоненти с леко навлажнена кърпа и избягвайте използването на почистващи и абразивни препарати и разтворители. Сваляйте батерията/батериите преди продължително съхранение. Съхранявайте уреда на чисто и сухо място.

| Технически арактеристики | | Запазва се правото за технически изменения.. 22W42 |
|---|---|--|
| Вид екран | 5" TFT-цветен дисплей | |
| Разрешаваща способност на дисплея | 1280 x 720 пиксела | |
| Разрешаваща способност изображение / видео | 1280 x 720 пиксела | |
| Формат на изображението / видеоформат | JPEG, MPEG-4 | |
| Памет | MicroSD карта с памет до 32 GB | |
| Клас на защита | IP 54 | |
| Изводи | USB тип C | |
| Език на менюто | DE, EN, ES, FR, IT, JA, NL, PT | |
| Функции | Автоматично изключване, Завъртане на изображението 180°, Огледално завъртане на изображението, Правене на снимки, Цифров зуум 1-2x, Часовник в реално време, USB устройство за масово съхранение, Видеоаснемане | |
| Работа в мрежа | Да | |
| Електрозахранване | Литиево-йонна акумулаторна батерия 7,4V / 2,6Ah / 19,24Wh Захранващ блок 9V/DC / 2A | |
| Срок на експлоатация | около 5 часа | |
| Време на зареждане | около 3 часа | |
| Условия за съхранение | 0°C ... 50°C, Относителна влажност на въздуха макс. 80%, без наличие на конденз, Работна височина макс. 2000 м над морското равнище | |
| Автоматично изключване | -10°C ... 70°C, Относителна влажност на въздуха макс. 80%, Без наличие на конденз | |
| Размери (Ш x В x Д) | 310 x 210 x 140 mm (вкл. държач) | |
| Тегло | 956 g (вкл. батерия Pack) | |

Разпоредби на ЕС и Обединеното кралство и изхвърляне

Уредът отговаря на всички необходими стандарти за свободно движение на стоки в рамките на ЕС и Обединеното кралство.

Този продукт, включително принадлежностите и опаковката, е електрически уред, който трябва да се рециклира по безопасен за природата начин, в съответствие с европейските и британските директиви за отпадъците от електрическо и електронно оборудване, батерии и опаковки за извличане на ценни суровини.

Още инструкции за безопасност и допълнителни указания ще намерите на адрес:

<http://www.laserliner.com>

! Διαβάστε προσεκτικά τις οδηγίες χρήσης, το συνημμένο τεύχος „Εγγύηση και πρόσθετες υποδείξεις“ καθώς και τις τρέχουσες πληροφορίες και υποδείξεις στον σύνδεσμο διαδικτύου στο τέλος αυτών των οδηγιών. Τηρείτε τις αναφερόμενες οδηγίες. Αυτές οι οδηγίες θα πρέπει να φυλάσσονται και να παραδίδονται μαζί με τη συσκευή στον επόμενο χρήστη.

Ενδεδειγμένη χρήση

Το επαγγελματικό σύστημα επιθεώρησης με βίντεο VideoFlex HD ενδείκνυται σε συνδυασμό με μια μονάδα κάμερας με δυνατότητα αντικατάστασης για τον εύκολο οπτικό έλεγχο δύσκολα προσβάσιμων σημείων σε σωλήνες, κοιλοτήτες, φρεάτια, τοιχοποιία και οχήματα. Για την αξιολόγηση και την τεκμηρίωση μπορούν να αποθηκεύονται οι λήψεις εικόνων και βίντεο στην κάρτα μνήμης SDHC.

Γενικές υποδείξεις ασφαλείας

- Χρησιμοποιείτε τη συσκευή αποκλειστικά σύμφωνα με τον σκοπό χρήσης εντός των προδιαγραφών.
- Οι συσκευές και ο εξοπλισμός δεν είναι παιχνίδι. Να φυλάσσεται μακριά από παιδιά.
- Δεν επιτρέπεται η κατασκευαστική τροποποίηση της συσκευής.
- Μην εκθέτετε τη συσκευή σε μηχανική καταπόνηση, πολύ υψηλές θερμοκρασίες, υγρασία ή έντονους κραδασμούς.
- Η συσκευή δεν επιτρέπεται να χρησιμοποιείται πλέον, εφόσον υπάρξει βλάβη σε μία ή περισσότερες λειτουργίες ή εξασθενήσει η μπαταρία.
- Προσέξτε κατά τη χρήση σε εξωτερικούς χώρους ώστε η συσκευή να χρησιμοποιείται μόνο υπό κατάλληλες καιρικές συνθήκες και με κατάλληλα μέτρα προστασίας.
- Η μονάδα της οθόνης LCD δεν επιτρέπεται να βυθίζεται μέσα σε νερό. Η βασική συσκευή δεν επιτρέπεται να έλθει σε επαφή με υγρά.
- Πρέπει να δοθεί οπωσδήποτε προσοχή, ώστε η συσκευή VideoFlex HD να μην έρθει σε επαφή με χημικές ουσίες, δυναμικό, κινούμενα ή ζεστά αντικείμενα. Σε αντίθετη περίπτωση μπορεί να υποστεί ζημιά η συσκευή ή και να τραυματιστεί βαριά ο χειριστής.
- Η συσκευή VideoFlex HD δεν επιτρέπεται να χρησιμοποιηθεί για ιατρικές εξετάσεις/εξετάσεις ατόμων.
- Τηρείτε τα μέτρα ασφαλείας τοπικών και εθνικών αρχών για την ενδεδειγμένη χρήση της συσκευής.
- Η συσκευή δεν προβλέπεται για μετρήσεις κοντά σε επικίνδυνες τάσεις. Για αυτό όταν κάνετε μετρήσεις κοντά σε ηλεκτρικές εγκαταστάσεις προσέχετε, ώστε να μην υπάρχουν στον περιβάλλοντα χώρο αγώγιμα μέρη υπό τάση. Η απουσία τάσης και η ασφάλεια έναντι επανενεργοποίησης πρέπει να εξασφαλίζεται με τη λήψη κατάλληλων μέτρων.
- Προσέξτε να μην υπάρχουν κοντά στις επαφές της επαναφορτιζόμενης μπαταρίας αγώγιμα αντικείμενα. Ένα βραχυκύκλωμα μπορεί να προκαλέσει εγκαύματα και φωτιά.
- Μην ανοίγετε την επαναφορτιζόμενη μπαταρία. Υπάρχει κίνδυνος να προκληθεί βραχυκύκλωμα.

Υποδείξεις ασφαλείας

Αντιμετώπιση της ηλεκτρομαγνητικής ακτινοβολίας

- Η συσκευή μέτρησης τηρεί τις προδιαγραφές και οριακές τιμές περί ηλεκτρομαγνητικής συμβατότητας σύμφωνα με την Οδηγία EMC-2014/30/ΕΕ.
- Θα πρέπει να δίνεται προσοχή στους κατά τόπους περιορισμούς της λειτουργίας των συσκευών π.χ. σε νοσοκομεία ή αεροπλάνα, σε πρατήρια καυσίμων, ή κοντά σε άτομα με βηματοδότη. Υπάρχει πιθανότητα εμφάνισης βλαβών ή αρνητικής επίδρασης από και μέσω ηλεκτρονικών συσκευών.

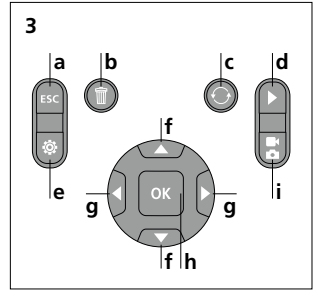
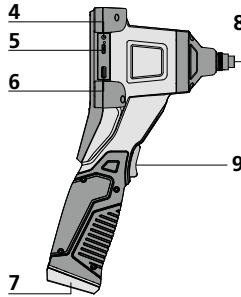
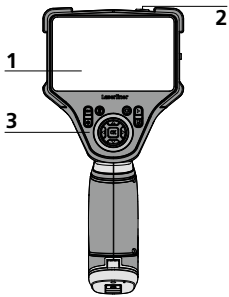

- 1 Οθόνη LCD
- 2 ON/OFF
- 3 Άμεσα πλήκτρα
- 4 Υποδοχή φόρτισης
- 5 Διεπαφή USB Type-C
- 6 Είσοδος κάρτας Micro SD
- 7 Θήκη επαναφορτιζόμενης μπαταρίας
- 8 Σύνδεση μονάδας κάμερας
- 9 Μπροστινό πλήκτρο

- a Άκυρο
- b Διαγραφή λήψεων
- c Περιστροφή 180° / Αντικατοπτρισμός
- d Φάκελος μέσω
- e Λειτουργία ρύθμισης
- f Zoom + / -

- g Φωτισμός LED + / -
- h Πλήκτρο λήψης / εγγραφής / επιβεβαίωσης
- i Μεταγωγή Εικόνας / Βίντεο

Θέση σε λειτουργία

1 Σύνδεση εύκαμπτου σωλήνα

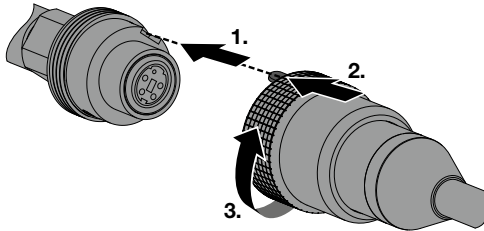

2 ON/OFF

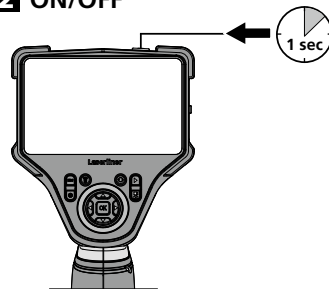

3 Εισάγετε την κάρτα Micro-SD

Για να εισάγετε την κάρτα Micro-SD ανοίξτε προηγουμένως το πλαστικό κάλυμμα και εισάγετε την κάρτα αποθήκευσης με τον τρόπο που φαίνεται στην εικόνα. Χωρίς μέσο αποθήκευσης δεν είναι δυνατή η εγγραφή δεδομένων.



Πριν από την αφαίρεση της Micro-SD κάρτας πρέπει να έχει απενεργοποιηθεί η συσκευή.

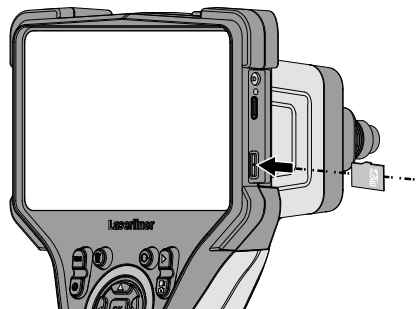

4 Χειρισμός τροφοδοτικού / επαναφορτιζόμενη μπαταρία ιόντων λιθίου

- Η επαναφορτιζόμενη μπαταρία μπορεί να φορτιστεί στη συσκευή με το συνοδευτικό τροφοδοτικό 9V ή εξωτερικά μέσω της υποδοχής USB-C που είναι ενσωματωμένη στην επαναφορτιζόμενη μπαταρία με ένα στάνταρ τροφοδοτικό USB-C.
- Το τροφοδοτικό/Ο φορτιστής επιτρέπεται να χρησιμοποιείται μόνο μέσα σε κλειστούς χώρους και δεν πρέπει να εκτίθεται σε υγρασία ή σε βροχή, επειδή υπάρχει κίνδυνος ηλεκτροπληξίας.
- Πριν από τη χρήση της συσκευής φορτίστε πλήρως την επαναφορτιζόμενη μπαταρία της συσκευής.
- Συνδέστε το τροφοδοτικό/φορτιστή στο δίκτυο ρεύματος και την υποδοχή σύνδεσης της επαναφορτιζόμενης μπαταρίας της συσκευής. Χρησιμοποιείτε μόνο το τροφοδοτικό/φορτιστή που εσωκλείεται. Σε περίπτωση χρήσης λάθος τροφοδοτικού/φορτιστή, η εγγύηση παύει να ισχύει.
- Κατά τη διάρκεια φόρτισης της συσκευής, η LED ανάβει κόκκινη. Η διαδικασία φόρτισης έχει ολοκληρωθεί μόλις η LED ανάψει πράσινη.
- Κατά τη διάρκεια φόρτισης της επαναφορτιζόμενης μπαταρίας, η LED ανάβει κόκκινη. Η διαδικασία φόρτισης ολοκληρώθηκε, όταν σβήσει η LED.

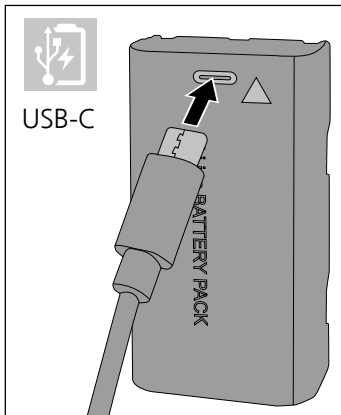

! Η συσκευή διαθέτει επαναφορτιζόμενη μπαταρία που μπορεί να αντικαθίσταται. Επικοινωνήστε με το τοπικό ειδικό κατάσταση ή απευθυνθείτε στο τμήμα σέρβις της UMAREX-LASERLINER.

5.0 Λειτουργία εγγραφής

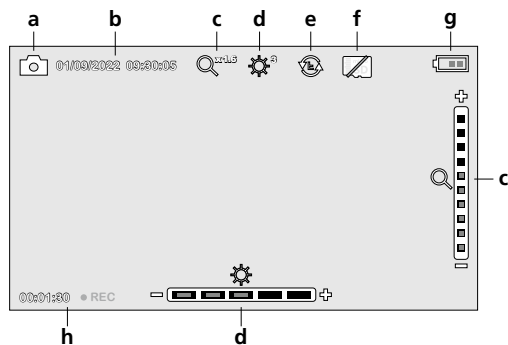

- a** Λήψη εικόνας- / βίντεο
- b** Τρέχουσα ημερομηνία/ Τρέχουσα ώρα
- c** Μεγέθυνση
- d** Φωτισμός LED
- e** Περιστροφή 180° / Αντικατοπτρισμός
- f** Τοποθετήστε κάρτα μνήμης SD
- g** Κατάσταση μπαταρίας
- h** REC: Λήψη σε λειτουργία

5.1 Λειτουργία εγγραφής: Μεταγωγή Λήψη Εικόνας / Βίντεο

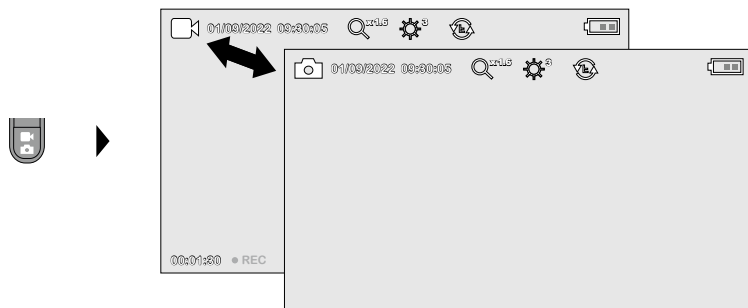

5.2 Λειτουργία εγγραφής: Λήψη φωτογραφιών/βίντεο



Ρυθμίστε την κεφαλή της κάμερας από τον εύκαμπο σωλήνα και οδηγήστε την στην επιθυμητή θέση. Σε περίπτωση ανεπαρκούς φωτισμού ενεργοποιήστε τον φωτισμό LED. Μεγεθύνετε απομακρυσμένα ή μικρά αντικείμενα. Με τη χειροκίνητη περιστροφή εικόνας μπορεί η εικόνα στην οθόνη να περιστραφεί κατά 180°. Πιέζοντας σύντομα το πλήκτρο OK γίνεται λήψη της εικόνας ή του βίντεο και αποθηκεύεται στην κάρτα SD. Με νέο πάτημα τερματίζεται η λήψη.

5.3 Λειτουργία εγγραφής: Φωτισμός LED

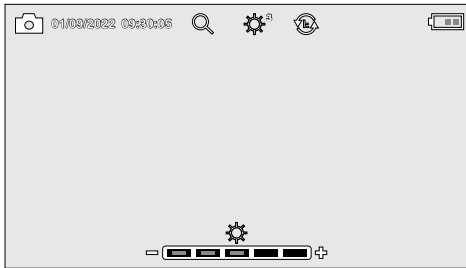

| | |
|------|------|
| 1x = | 20% |
| 2x = | 40% |
| 3x = | 60% |
| 4x = | 80% |
| 5x = | 100% |

5.4 Λειτουργία εγγραφής: Μεγέθυνση

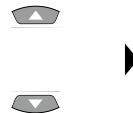
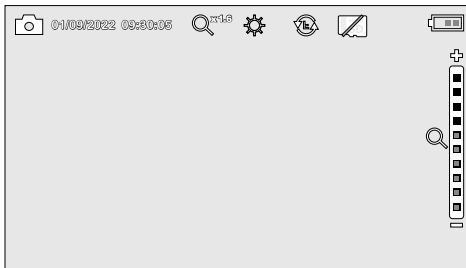

| | |
|-------|------|
| 1x = | 110% |
| 2x = | 120% |
| 3x = | 130% |
| 4x = | 140% |
| 5x = | 150% |
| 6x = | 160% |
| 7x = | 170% |
| 8x = | 180% |
| 9x = | 190% |
| 10x = | 200% |

5.5 Λειτουργία εγγραφής: Περιστροφή / Αντικατοπτρισμός

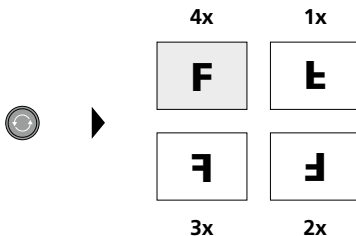

Από την αρχική εικόνα

1x = κάθετος αντικατοπτρισμός

2x = Περιστροφή 180°

3x = οριζόντιος αντικατοπτρισμός

4x = Αρχική εικόνα

6.0 Λειτουργία αναπαραγωγής: Αναπαραγωγή/προβολή εγγραφών βίντεο/φωτογραφιών



Πιέζοντας το πλήκτρο „d” ενεργοποιείται ο φάκελος μέσων. Με πάτημα του πλήκτρου „OK” εμφανίζεται η επιλεγθείσα εικόνα ή το βίντεο σε ολόκληρη την οθόνη. Με τα πλήκτρα βέλη μπορείτε να πλοηγείτε στον φάκελο μέσων και σε ολόκληρη την οθόνη. Πιέζοντας το πλήκτρο „a” κλείνει η λειτουργία αναπαραγωγής.

6.1 Λειτουργία αναπαραγωγής: Διαγραφή εγγραφής

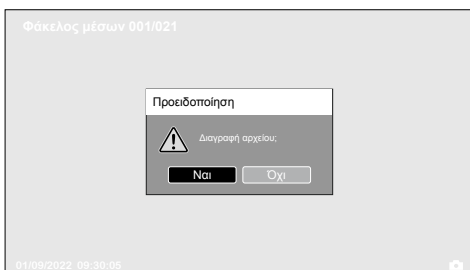

Οι λήψεις μπορούν να διαγραφούν σε πλήρη οθόνη και στην προβολή της συλλογής. Η διαδικασία διαγραφής δεν μπορεί να ανακληθεί. Με τη μορφοτύπηση των μέσων αποθήκευσης μπορούν να διαγραφούν όλα τα αρχεία και οι φάκελοι. Βλέπε και σημείο „7.4 Ρυθμίσεις συστήματος”.

6.2 Λειτουργία αναπαραγωγής: Αναπαραγωγή

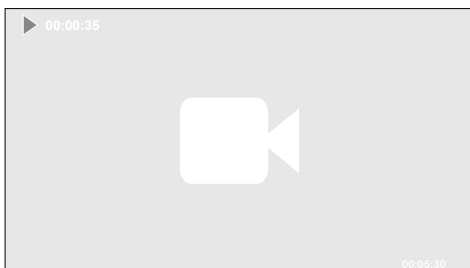

Πιέζοντας το πλήκτρο „a” διακόπτεται η αναπαραγωγή.

7.0 Λειτουργία ρύθμισης

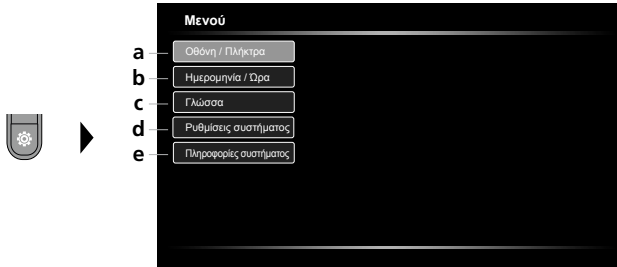

- a Ρύθμιση φωτεινότητας οθόνης / Διαμόρφωση μπροστινού πλήκτρου
- b Ρύθμιση Ημερομηνίας/Ώρας.
- c Αλλαγή γλώσσας (EN, DE, JP, FR, IT, PT, ES, NL)
- d Ρύθμιση συστήματος
- e Εκδοση υλικολογισμικού/υλικού



Για να επιστρέψετε στη λειτουργία εγγραφής πατήστε επανειλημμένα το πλήκτρο ESC.

7.1 Λειτουργία ρύθμισης: Οθόνη / Πλήκτρα

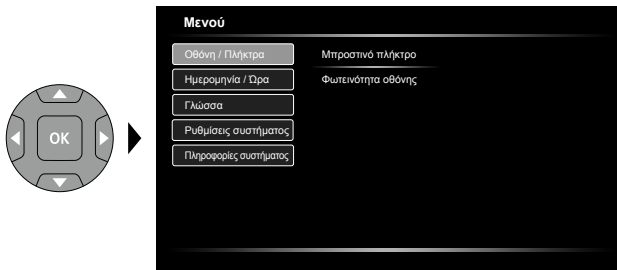

Για το μπροστινό πλήκτρο, μπορούν να ρυθμιστούν οι παρακάτω λειτουργίες: Εικόνα / βίντεο, περιστροφή εικόνας, φωτισμός και ζουμ. Η προεπιλεγμένη ρύθμιση είναι εικόνα / βίντεο. Η φωτεινότητα οθόνης μπορεί να ρυθμιστεί σε τρία επίπεδα.

7.2 Λειτουργία ρύθμισης: Ημερομηνία / Ώρα



Εδώ μπορεί να επιλεγεί εάν θα εμφανίζεται χρονοσήμανση στις λήψεις. Η ώρα και η ημερομηνία μπορεί να ρυθμιστεί με τα πλήκτρα βέλους.

7.3 Λειτουργία ρύθμισης: Αλλαγή γλώσσας (EN, DE, JP, FR, IT, PT, ES, NL)

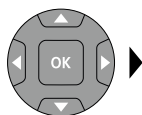

Η επιθυμητή γλώσσα μπορεί να ρυθμιστεί σε αυτό το μενού.

7.4



Όλα τα δεδομένα στην κάρτα SD διαγράφονται. Αυτή η διαδικασία δεν μπορεί να ανακληθεί. Δεν ακολουθεί άλλη ερώτηση για την επιβεβαίωση της διαδικασίας.

7.5 Λειτουργία ρύθμισης: Πληροφορίες συστήματος



Οι πληροφορίες προϊόντος αναφέρονται σε αυτό το μενού.

Μεταφορά δεδομένων USB

Τα αποθηκευμένα δεδομένα στην κάρτα μνήμης SD μπορούν να μεταφερθούν είτε με έναν αναγνώστη καρτών ή και απευθείας μέσω μίας θύρας USB σε έναν Η/Υ. Πληροφορίες για τη σύνδεση μεταξύ υπολογιστή και προσαρμογέα καρτών ή αναγνώστη καρτών μπορείτε να βρείτε στο εγχειρίδιο του αναγνώστη καρτών.

Λειτουργία Webcam

Η κάμερα μπορεί να χρησιμοποιηθεί ως webcam μέσω της υποδοχής USB-C με έναν υπολογιστή.

Οδηγίες σχετικά με τη συντήρηση και φροντίδα

Καθαρίζετε όλα τα στοιχεία με ένα ελαφρώς υγρό πανί και αποφεύγετε τη χρήση δραστικών καθαριστικών και διαλυτικών μέσων. Αφαιρείτε την/τις μπαταρία/ες πριν από μία αποθήκευση μεγάλης διάρκειας. Αποθηκεύετε τη συσκευή σε έναν καθαρό, ξηρό χώρο.

| Τεχνικά χαρακτηριστικά | | Με επιφύλαξη τεχνικών αλλαγών. 22W42 |
|---|---|--------------------------------------|
| Τύπος οθόνης | 5" Έγχρωμη οθόνη TFT | |
| Ανάλυση οθόνης | 1280 x 720 pixel | |
| Ανάλυση φωτογραφιών / βίντεο | 1280 x 720 pixel | |
| Τύπος φωτογραφιών / τύπος βίντεο | JPEG, MPEG-4 | |
| Μνήμη | Micro-SD κάρτα αποθήκευσης έως 32 GB | |
| Κατηγορία προστασίας | IP 54 | |
| Συνδέσεις | USB Typ C | |
| Γλώσσα μενού | DE, EN, ES, FR, IT, JA, NL, PT | |
| Λειτουργίες | Αυτόματη απενεργοποίηση, Περιστροφή εικόνας 180°, Αντικατοπτρισμός εικόνας, Λήψη εικόνας, Ψηφιακή μεγέθυνση 1-2x, Ρολόι πραγματικού χρόνου, Συσκευή μαζικής αποθήκευσης USB, Καταγραφή βίντεο | |
| Λειτουργία δικτύου | Ναι | |
| Παροχή ρεύματος | Επαναφορτιζόμενη μπαταρία ιόντων - λιθίου 7,4V / 2,6Ah / 19,24Wh Τροφοδοτικό 9V/DC / 2A | |
| Διάρκεια λειτουργίας | περ. 5 ώρες | |
| Χρόνος φόρτισης | περ. 3 ώρες | |
| Συνθήκες εργασίας | 0°C ... 50°C, Υγρασία αέρα μέγ. 80% rH, χωρίς συμπύκνωση, Ύψος εργασίας μέγ. 2000 m πάνω από το μέσο επίπεδο της θάλασσας | |
| Συνθήκες αποθήκευσης | -10°C ... 70°C, Υγρασία αέρα μέγ. 80% rH, χωρίς συμπύκνωση | |
| Διαστάσεις (Π x Υ x Β) | 310 x 210 x 140 mm (συμπεριλ. βάση) | |
| Βάρος | 956 g (μαζί με επαναφορτιζόμενη μπαταρία) | |

Κανονισμοί ΕΕ και ΗΒ και απόρριψη

Η συσκευή πληροί όλα τα αναγκαία πρότυπα για την ελεύθερη κυκλοφορία προϊόντων εντός της ΕΕ και του ΗΒ. Αυτό το προϊόν, μαζί με τα αξεσουάρ και τη συσκευασία, είναι μια ηλεκτρική συσκευή που πρέπει, σύμφωνα με τις ευρωπαϊκές οδηγίες και τις οδηγίες του ΗΒ για ηλεκτρικές και ηλεκτρονικές συσκευές στο τέλος του κύκλου ζωής τους, για τις μπαταρίες και τις συσκευές, να προσάγονται σε ανακύκλωση, για να ανακτώνται πολύτιμες πρώτες ύλες.

Περαιτέρω υποδείξεις ασφαλείας και πρόσθετες υποδείξεις στην ιστοσελίδα:

<https://www.laserliner.com>

! U potpunosti pročitajte Upute za uporabu, priloženu knjižicu „Jamstvene i dodatne upute“ kao i aktualne informacije i napomene na internetskoj poveznici na kraju ovih Uputa. Slijedite upute navedene u njima. Ovu dokumentaciju potrebno je sačuvati i u slučaju prosljeđivanja uređaja prosljediti je zajedno s njime.

Uporaba u skladu s namjenom

Profesionalni videoinspekcijski sustav VideoFlex HD u spoju s izmjenjivoj jedinicom kamere prikladan je za jednostavnu vizualnu provjeru teško dostupnih mjesta kao što su npr. cijevi, šupljine, okna, zidani zidovi i motorna vozila. Radi analiziranja i dokumentiranja snimke slika i videosnimke mogu se spremati na SDHC karticu.

Opće sigurnosne upute

- Uređaj koristite isključivo u skladu s namjenom u okviru specifikacija.
- Mjerni uređaji i pribor nisu dječja igračka. Čuvajte ih izvan dohvata djece.
- Konstrukcija uređaja ne smije se mijenjati.
- Ne izlažite uređaj mehaničkom opterećenju, enormnim temperaturama, vlazi ili jakim vibracijama.
- Uređaj se ne smije više koristiti ako dođe do ispada jedne ili više funkcija ili ako su baterije slabo napunjene.
- Kod primjene na otvorenom vodite računa o tome da se uređaj primjenjuje samo u odgovarajućim vremenskim uvjetima, odn. uz poduzimanje prikladnih zaštitnih mjera.
- LCD jedinica ne smije se uranjati u vodu. Osnovni uređaj ne smije doći u dodir s tekućinom.
- Obavezno vodite računa o tome da VideoFlex HD ne dođe u dodir s kemikalijama, naponom, pomičnim ili vrućim predmetima. To može dovesti do oštećenja uređaja i do teških ozljeda rukovatelja.
- VideoFlex HD se ne smije koristiti za medicinske preglede / preglede osoba.
- Molimo Vas da obratite pozornost na sigurnosne upute lokalnih, odn. nacionalnih tijela u vezi stručnog korištenja uređaja.
- Uređaj nije prikladan za mjerenje u blizini opasnog napona. Stoga pri mjerenjima u blizini električnih instalacija uvijek vodite računa o tome da dijelovi koji provode napon nisu pod naponom. Beznaponsko stanje i osiguravanje od ponovnog uključivanja mora biti zajamčeno prikladnim mjerama.
- Vodite računa o tome da se u blizini kontakata punjive baterije ne nalaze vodljivi predmeti. Kratki spoj ovih kontakata može prouzročiti opekline i požar.
- Ne otvarajte punjivu bateriju. Postoji opasnost od kratkog spoja.

Sigurnosne upute

Postupanje s elektromagnetskim zračenjem

- Mjerni uređaj ispunjava propise i granične vrijednosti za elektromagnetsku kompatibilnost u skladu s Direktivom o elektromagnetskoj kompatibilnosti 2014/30/EU, koju pokriva Direktiva za radijsku opremu (RED) 2014/53/EU.
- Potrebno je obratiti pozornost na lokalna pogonska ograničenja, npr. u bolnicama, u zrakoplovima, na benzinskim postajama ili u blizini osoba s elektrostimulatorom srca. Postoji mogućnost opasnog utjecaja ili smetnji elektroničkih uređaja ili uslijed elektroničkih uređaja.

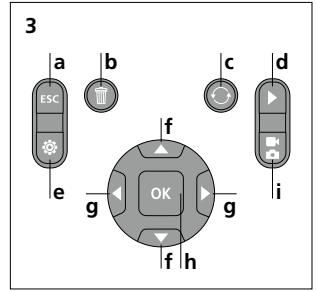
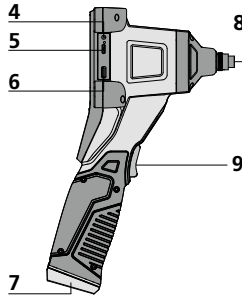
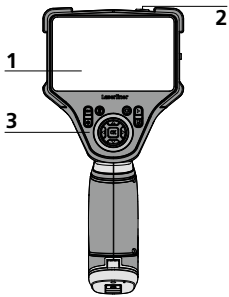

- 1 LCD zaslon
- 2 UKLJ./ISKLJ.
- 3 Izravne tipke
- 4 Ladebuchse
- 5 Sučelje USB tip C
- 6 Utor za Micro SD karticu
- 7 Pretinac za punjivu bateriju
- 8 Priključak jedinice kamere
- 9 Prednja tipka

- a Prekid
- b Brisanje snimaka
- c Zakretanje 180° / Zrcaljenje
- d Medijska galerija
- e Modus namještanja
- f Zumiranje + / -
- g LED rasvjeta + / -

- h Okidač / Snimanje / Potvrđivanje
- i Prebacivanje Slika / Video

Stavljanje u pogon

1 Priključak fleksibilnog crijeva

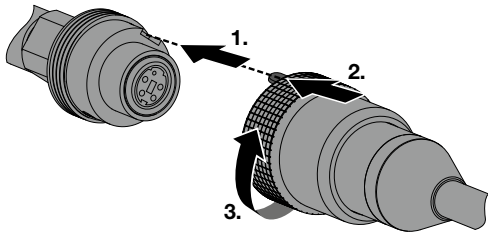

2 UKLJ./ISKLJ.

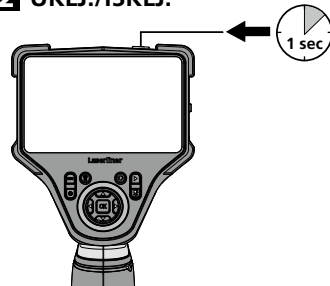

3 Umetanje Micro SD kartice

Za umetanje Micro SD kartice najprije otvorite gumeni pokrov i nakon toga umetnite memorijsku karticu prema slici. Bez medija za pohranu nisu moguća snimanja.

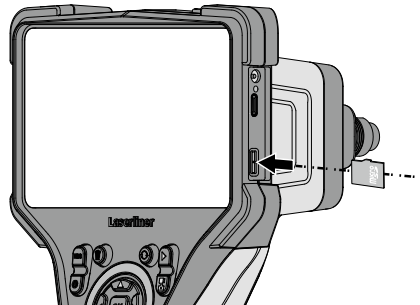

! Prije vađenja Micro SD kartice potrebno je isključiti uređaj.

4 Rukovanje mrežnim adapterom / litij-ionskom punjivom baterijom

- Punjiva baterija može se puniti u uređaju putem priloženog mrežnog adaptera od 9 V ili eksterno preko USB-C utičnice integrirane u punjivoj bateriji pomoću standardnog USB-C mrežnog adaptera.
- Mrežni adapter koristite samo unutar zatvorenih prostorija i ne izlažite ga vlazi niti kiši jer inače prijeti opasnost od električnog strujnog udara.
- Prije uporabe uređaja u potpunosti napunite punjivu bateriju.
- Spojite mrežni adapter/punjač na strujnu mrežu i na priključnu utičnicu punjive baterije uređaja. Koristite samo priloženi mrežni adapter. U slučaju uporabe pogrešnog mrežnog uređaja prestaje važiti garancija.
- Tijekom punjenja uređaja LED svijetli crveno. Postupak punjenja je završen kad LED svijetli zeleno.
- Tijekom punjenja punjive baterije LED svijetli crveno. Postupak punjenja je završen kad se LED isključi.

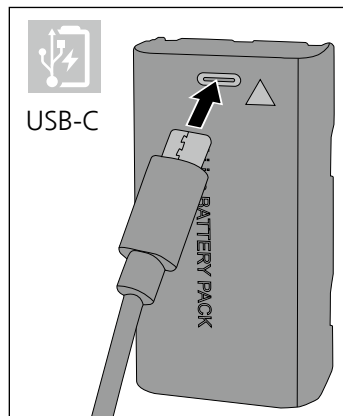

! Uređaj raspoloživo zamjenjivom punjivom baterijom. Kontaktirati ovlaštenog zastupnika ili servis UMAREX- LASERLINER.

5.0 Modus snimanja

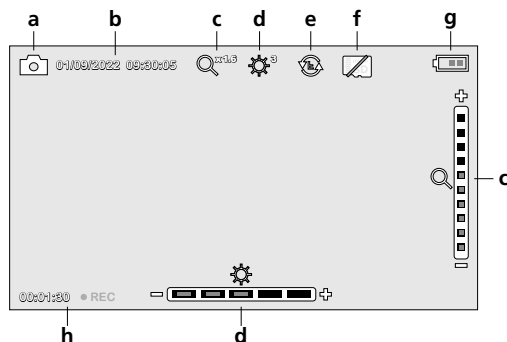

- a** Snimanje slike- / videa
- b** Aktualni datum / Aktualno vrijeme
- c** Zumiranje
- d** LED rasvjeta
- e** Zakretanje 180° / Zrcaljenje
- f** Umetanje SD kartice
- g** Status baterije
- h** REC: Snimanje u tijeku

5.1 Modus snimanja: Prebacivanje snimanja Slika / Video

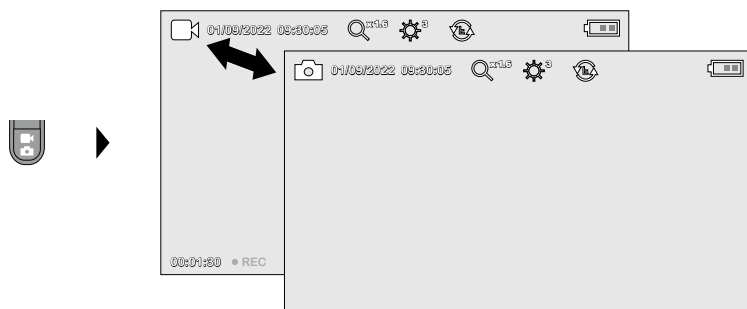

5.2 Modus snimanja: Snimanje slika/videoa



Usmjerite glavu kamere na fleksibilnom crijevu i dovedite je u željeni položaj. U slučaju loših svjetlosnih uvjeta uključite LED rasvjetu. Zumiranjem približite udaljene ili male objekte. Ručno zakretanje slike omogućava prikaz slike na monitoru zakrenute za 180°. Kratkim pritiskom na tipku U redu slike i video se snimaju te spremaju se na SD kartici. Snimanje se završava ponovnim pritiskom na tipku.

5.3 Modus snimanja: LED rasvjeta

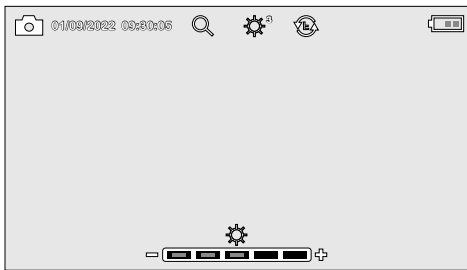

| | | |
|----|---|------|
| 1x | = | 20% |
| 2x | = | 40% |
| 3x | = | 60% |
| 4x | = | 80% |
| 5x | = | 100% |

5.4 Modus snimanja: Zumiranje

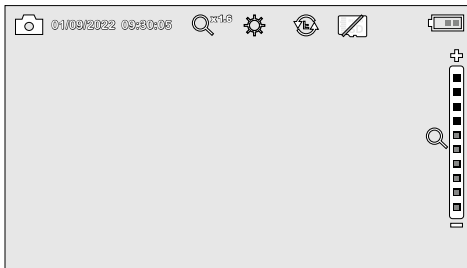

| | | |
|-----|---|------|
| 1x | = | 110% |
| 2x | = | 120% |
| 3x | = | 130% |
| 4x | = | 140% |
| 5x | = | 150% |
| 6x | = | 160% |
| 7x | = | 170% |
| 8x | = | 180% |
| 9x | = | 190% |
| 10x | = | 200% |

5.5 Modus snimanja: Zakretanje slike / Zrcaljenje

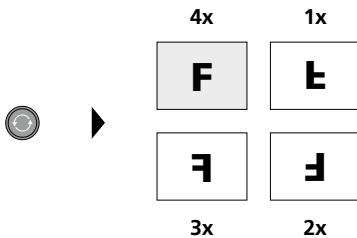

od početne slike

1x = okomito zrcaljenje

2x = zakretanje za 180°

3x = vodoravno zrcaljenje

4x = početna slika

6.0 Modus reprodukcije: Reprodukcija snimki slika/videa



Pritiskom na tipku „d” poziva se medijska galerija. Odabrana slika prikazuje se u modusu pune slike nakon potvrđivanja pomoću tipke „U redu”. U medijskoj galeriji i u modusu pune slike može se navigirati pomoću tipki sa strelicom. Modus reprodukcije zatvara se pritiskom na tipku „a”.

6.1 Modus reprodukcije: Brisanje snimke



Snimke se mogu brisati kao puna slika i u galerijskom prikazu. Postupak brisanja ne može se opozvati. Sve datoteke i mape mogu se izbrisati formatiranjem nosača podataka. U vezi s time pogledajte točku „7.4 Postavke sustava”.

6.2 Modus reprodukcije: Reprodukcija

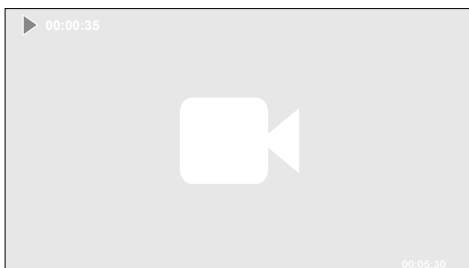

Reprodukcija se zaustavlja pritiskom na tipku „a”

7.0 Modus namještanja

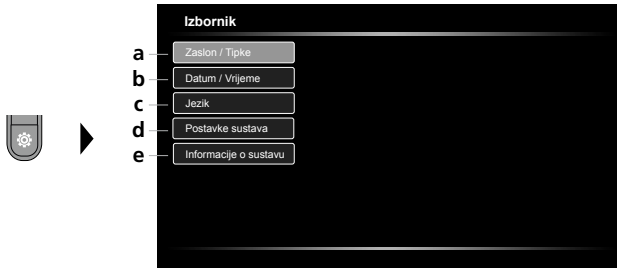

- a Namještanje svjetlinezaslona / konfiguriranje prednje tipke
- b Namještanje datuma/vremena
- c Izmjena jezika (EN, DE, JP, FR, IT, PT, ES, NL)
- d Namještanje sustava
- e Verzija firmvera/hardvera



Kako biste ponovno dospjeli u modus snimanja, više puta pritisnite tipku ESC.

7.1 Modus namještanja: Zaslou / Tipke

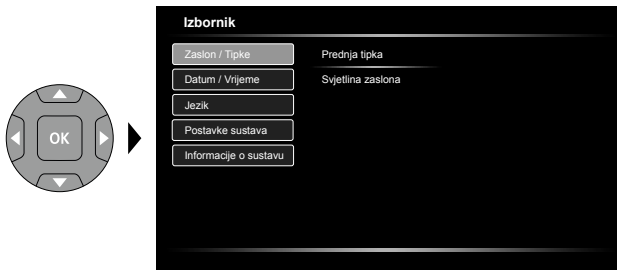

Za prednju tipku mogu se namjestiti sljedeće funkcije: Slika / Video, Rotacija slike, Rasvjeta i Zum. Unaprijed je namještena Slika / Video. Svjetlina zaslona može se namještan u tri stupnja.

7.2



Ovdje se može odabrati treba li na snimkama prikazivati vremenski pečat. Vrijeme i datum mogu se namjestiti pomoću tipki sa strelicama.

7.3 Modus namještanja: Izmjena jezika (EN, DE, JP, FR, IT, PT, ES, NL)

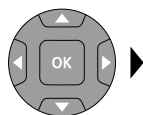

Potrebni jezik može se namjestiti u ovom izborniku.

7.4 Modus namještanja: Postavke sustava

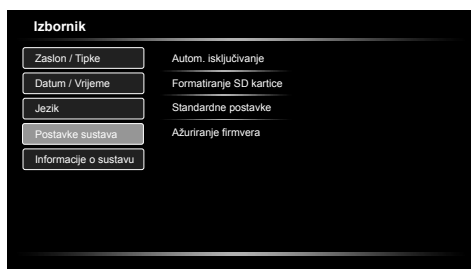
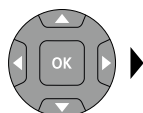

Brišu se svi podaci na SD kartici. Ovaj postupak ne može se opozvati. Ne slijedi daljnji upit za potvrđivanje postupka.

7.5 Modus namještanja: Informacije o sustavu

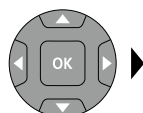

Informacije o proizvodu navedene su u ovom izborniku.

Prijenos podataka USB-om

Podaci spremljeni na SD kartici mogu se prenijeti na osobno računalo pomoću odgovarajućeg čitača kartica ili preko mini USB sučelja. Informacije o povezivanju računala i adaptera kartice, odn. čitača kartice naći ćete u priručniku za Vaš čitač kartica.

Funkcija web kamere

Kameru je preko USB-C sučelja moguće koristiti s računalom kao web kameru.

Upute u vezi održavanja i njege

Sve komponente čistite lagano navlaženom krpom i izbjegavajte primjenu sredstava za čišćenje i ribanje kao i otapala. Prije duljeg skladištenja izvadite bateriju/-e. Uređaj skladištite na čistom i suhom mjestu.

| Tehnički podaci | | Priznato pravo na tehničke izmjene. 22W42 |
|------------------------------------|---|---|
| Tip zaslona | 5" TFT zaslon u boji | |
| Razlučivost zaslona | 1280 x 720 piksela | |
| Razlučivost slike / videa | 1280 x 720 piksela | |
| Format slike / format videa | JPEG, MPEG-4 | |
| Memorija | Micro SD memorijska kartica do 32 GB | |
| Stupanj zaštite | IP 54 | |
| Priključci | USB tip C | |
| Jezik izbornika | DE, EN, ES, FR, IT, JA, NL, PT | |
| Funkcije | Automatsko isključivanje, Rotacija slike 180°, Zrcaljenje slike, Snimanje slike, Digitalni zum 1-2x, Sat stvarnog vremena, USB masovna pohrana, Videozapisi | |
| Mrežni pogon | Da | |
| Električno napajanje | Paket litij-ionskih punjivih baterija, 7,4V / 2,6Ah / 19,24Wh Mrežni adapter 9V/DC / 2A | |
| Vrijeme rada | oko 5 sati | |
| Vrijeme punjenja | oko 3 sati | |
| Radni uvjeti | 0°C ... 50°C, maks. vlaga 80% rH, bez kondenzacije, Radna visina maks. 2000 m nadmorske visine (normalna nula) | |
| Uvjeti skladištenja | -10°C ... 70°C, maks. vlaga 80% rH, bez kondenzacije | |
| Dimenzije (Š x V x D) | 310 x 210 x 140 mm (uklj. zgrade) | |
| Težina | 956 g (uklj. paket punjivih baterija) | |

Odredbe Europske unije i Ujedinjenog Kraljevstva i zbrinjavanje

Uređaj ispunjava sve potrebne norme za slobodan promet roba unutar Europske unije i u Ujedinjenom Kraljevstvu.

Ovaj proizvod, zajedno s priborom i ambalažom, predstavlja električni uređaj koji je prema europskim direktivama i direktivama Ujedinjenog Kraljevstva o otpadnoj električnoj i elektroničkoj opremi, akumulatorima i ambalaži potrebno predati na ekološki prihvatljivo recikliranje kako bi se ponovno dobile vrijedne sirovine.

Daljnje sigurnosne i dodatne napomene nalaze se na:

<https://www.laserliner.com>

はじめに

！この度は本機をお買い求めいただき誠にありがとうございます。ご使用前に本紙をよくお読みいただき、正しくお取り扱いください。

機能

本機はケーブル先端の小型カメラにより、手の届かない所や立ち入る事が出来ない所（配水管・換気口・瓦礫の下・機械の内部等）を液晶ディスプレイ上に映し出すことができます。また液晶上に表示された画像を静止画または動画にて保存することが可能です。

安全に正しくお使いいただくために

以下に示した注意事項は、製品を安全に正しくお使いいただき、お客様への危害や損害を未然に防止するためのものです。よくお読みの上、正しくお使いください。

- 化学物質や電流、高温なものとの接触を避けてください。電子部品へのダメージおよび怪我につながります。
- 製品及び付属品を子供の手の届く場所に放置しないでください。事故の恐れがあります。
- カメラケーブルの調整時は手を挟まないように注意してください。怪我の恐れがあります。
- 画面上を確認している間は、周囲の状況に注意してご使用ください。
- プライバシーを侵害する行為、またはそれと見なされる行為での使用を禁じます。
- 本機は工業用です。人体や動物への使用を禁じます。
- 精密機器ですので、衝撃を与えないよう丁寧に扱ってください。
- 分解を禁じます。分解を行った場合は製品保証外となります。
- ボディ部は防水ではありません。水に浸けないでください。
- カメラヘッドは抗酸性および耐火性ではありません。

注意

- 本機を持つ場合カメラケーブルのみを持たず、全体を持ってください。落下や破損の危険があります。
- カメラケーブルやケーブルとボディの接続部を無理に動かさないでください。故障の原因となります。
- 本機を振り回すと周囲に危害を与える危険があります。

その他保管やメンテナンスについて

- 末長くご使用いただくため保管時はケースに入れ、高温多湿・直射日光を避けてください。
- 炎天下の車中や極端に高温になる場所に置かないでください。変形や故障の原因となります。
- 長期間使用しない場合は、電池を抜いて保管してください。
- 雨等の水分が付いた場合は必ず拭き取り、十分に乾かしてください。

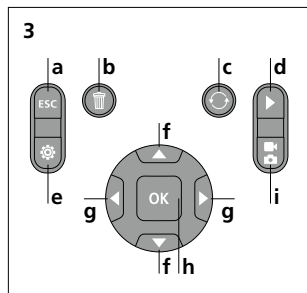
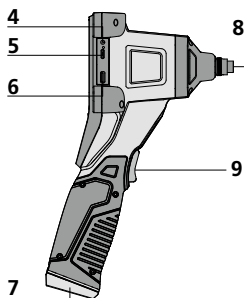
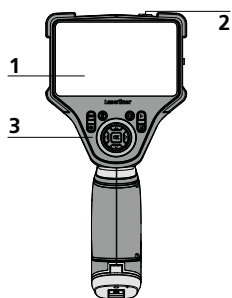

1 液晶ディスプレイ

2 電源ボタン

3 操作ボタン

4 充電ポート

5 USB-C インターフェイス

6 Micro SD カード差込口

7 電池ボックス

8 カメラケーブル挿入口

9 フロントボタン

a キャンセル(ESC)ボタン

b 削除ボタン

c 画像回転/反転ボタン

d プレビューボタン

e 設定ボタン

f ズーム(イン/アウト)ボタン

g LED輝度調整(+/-)ボタン

h 再生/撮影/決定 ボタン

i 静止画・動画切替ボタン

ご使用の前に

1 カメラケーブルを装着します。

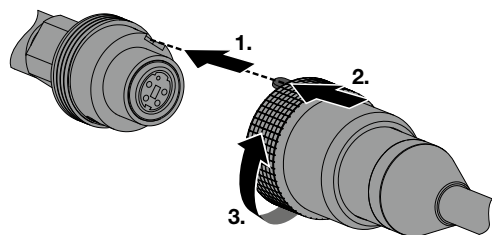

2 オン / オフ

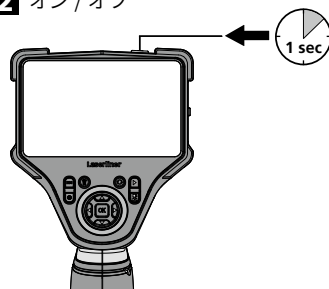

3 SDカードの挿入

Micro SDカードを方向に気を付け、カチッと音がするまで差し込みます。取り外す場合は再度奥に押しと引き出せる状態になります。

※無理な差し込み、取り外しはお止めください。



※SDカードを抜き差しする場合は、必ず電源がオフになっていることを確認してください。

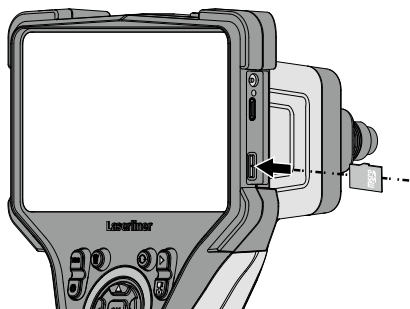

4 充電

付属の充電ケーブルを充電ポートに接続しコンセントから充電を行うか、充電電池をUSB-Cケーブルで充電します。

- ・本体【充電中】：赤色LEDが点灯
- ・本体【満充電】：緑色LEDが点灯
- ・USB【充電中】：赤色LEDが点灯
- ・USB【満充電】：LED消灯

※電源や充電電池を水や湿気にさらさないでください。
感電の危険性があります。

※純正の電源ケーブルで充電してください。他社製の充電ケーブルを使用した場合、製品保証の対象外となります。

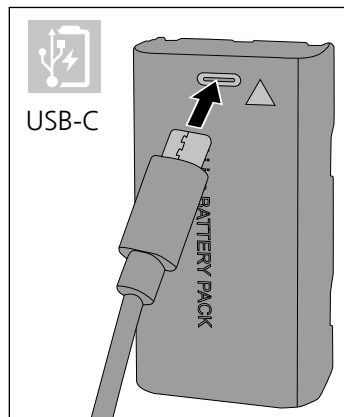

ご使用前に充電を行ってください。

5.0 撮影モード

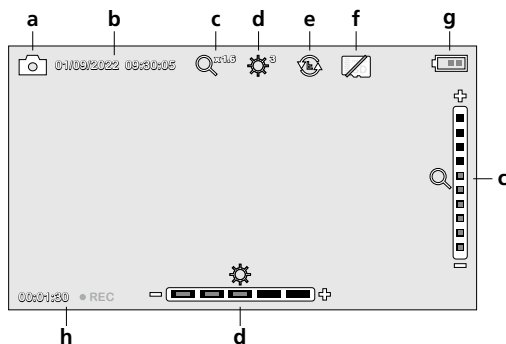

- a 静止画/動画表示
- b 日時表示
- c ズーム
- d LED輝度
- e 画像回転/反転
- f SDカード
- g 電池容量表示
- h 動画撮影時間

5.1 撮影モード：静止画 / 動画 選択

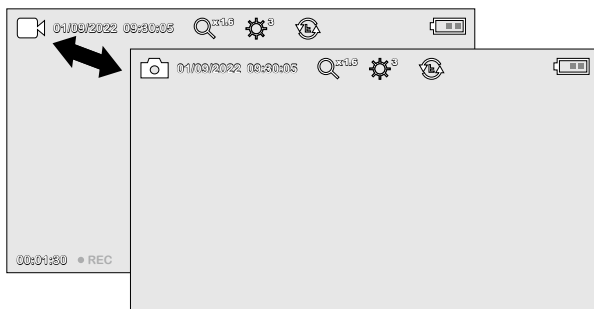

5.2 撮影モード：静止画 / 動画撮影



カメラケーブルの先端を撮影したい場所に移動させてください。各操作により、LED輝度の調節、ズームイン(アウト)、カメラ映像の回転、静止画/動画撮影が行えます。

撮影(OK)ボタンを押すと撮影を行い、SDカードに保存されます。動画の場合は、再度ボタンを押すと撮影を停止します。

静止画と動画は、静止画/動画切替ボタンで切り替えられます。

5.3 撮影モード：LED輝度

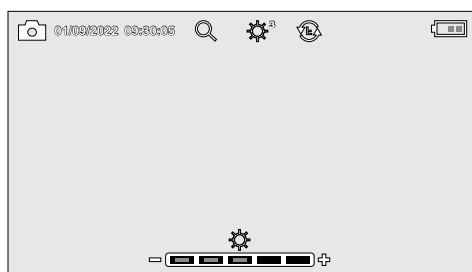

| | |
|----|------|
| 1x | 20% |
| 2x | 40% |
| 3x | 60% |
| 4x | 80% |
| 5x | 100% |

5.4 撮影モード：ズーム

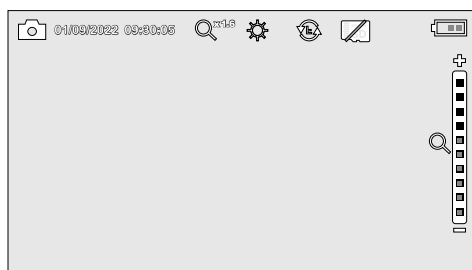

| | |
|-----|------|
| 1x | 110% |
| 2x | 120% |
| 3x | 130% |
| 4x | 140% |
| 5x | 150% |
| 6x | 160% |
| 7x | 170% |
| 8x | 180% |
| 9x | 190% |
| 10x | 200% |

5.5 撮影モード：画像回転 / 反転

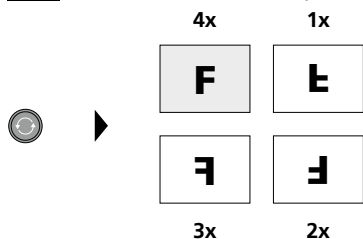

通常の状態から見て

1x = 垂直方向に反転

2x = 180°回転

3x = 水平方向に反転

4x = 通常の状態に戻る

6.0 プレビューモード



プレビューボタン(d)を押して撮影した画像を呼び出します。全画面で表示する場合は、OK(h)ボタンで選択します。各ナビゲーションボタンでカーソル(画面)を繰り返します。キャンセルボタン(a)を押すとプレビューモードを終了します。

6.1 プレビューモード：画像の削除



削除したい画像にカーソルを合わせ、削除ボタン(b)を押すと画像の削除が可能です。削除した画像は復元できませんのでご注意ください。

フォーマットを行う場合は、後述のセッティングモード内で行ってください。

6.2 プレビューモード：撮影した静止画 / 動画のプレビュー

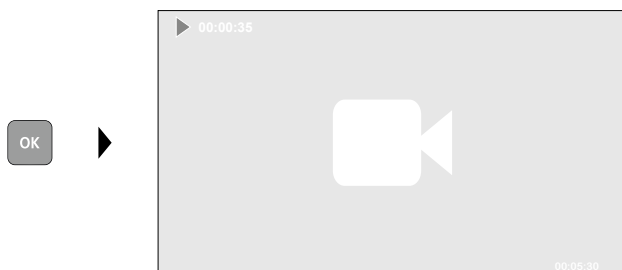

プレビューを終了するにはキャンセル(ESC)ボタン(a)を押すとプレビューモードが終了します。

7.0 セッティングモード

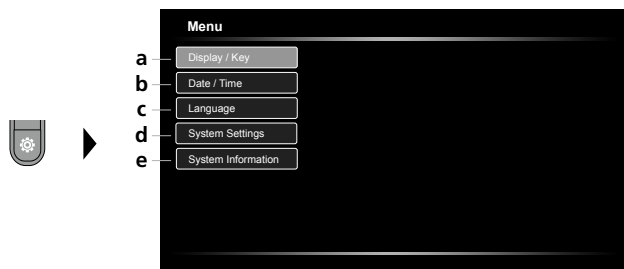

- a 液晶輝度調整 / フロントボタンの割当
- b スタンプ / 日時設定
- c 言語選択
- d システムセッティング
- e ファームウェア / ハードウェアバージョン

! 撮影モードに戻るには「ESC」ボタンを数回押します。

7.1 セッティングモード：液晶 / ボタン

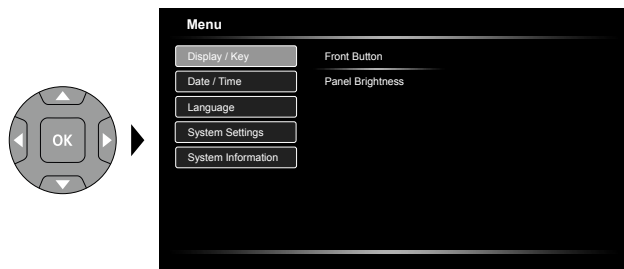

- フロントボタンへの割当：
フロントボタンを押した際の挙動を下記より選択することができます。
・静止画/動画切替 ※初期設定
・画像回転
・LED輝度/ズーム

- 液晶輝度調整：
3段階より選択します。

7.2 セッティングモード：日付 / 時刻の設定

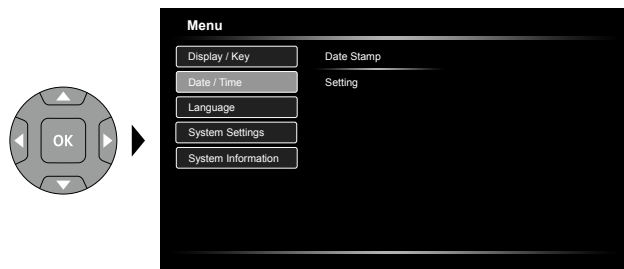

- スタンプ
写真内に日付/時刻情報を入れるかどうか選択します。

- 日時設定
現在の日付/時刻の入力を行います。

7.3 セッティングモード：言語選択

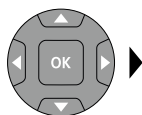

通常、出荷時には「日本語」で設定されています。もし誤って別の言語になった場合や、日本語以外の言語を選択する場合は、本メニュー内で別言語を選択してください。

7.4 セッティングモード：システム設定

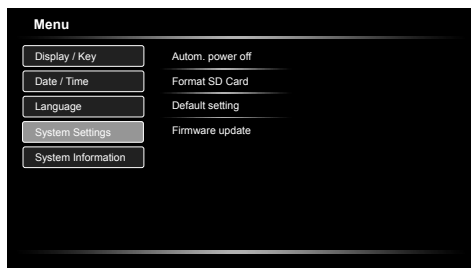

- 自動電源オフ
自動電源オフの設定を行います。
- フォーマットSDカード
SDカード内のデータを初期化します。
- 初期化
工場出荷状態へ初期化します。
- アップデート
必要のある場合は、サポートセンターにて行います。

7.5 セッティングモード：システム

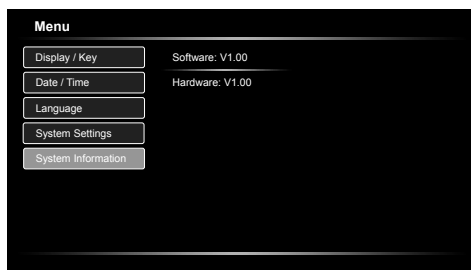

製品のバージョンナンバーを表示します。

データ転送

SDカードに保存されたデータはUSBポートでPCと本機を接続して転送するか、カードリーダーにSDカードを読み込ませて転送することが可能です。

Web カメラ

USB-C ケーブルで本機とPCを接続するとWebカメラとして使用できます。

お手入れの際、薬剤や研磨剤、溶剤は使用しないでください。保管時は清潔で高温多湿を避けて保管してください。火事・感電など命に関わる危険性があるため、下記の際は必ず使用を中止してください。

- ・カメラケーブルやプラグが損傷している場合
- ・機器に液体や異物が混入した場合
- ・雨や湿気にさらされた場合
- ・機器が正しく作動しない場合
- ・明らかな損傷箇所がある場合

| 仕様 | 改定番号 22W42 |
|-----------------|---|
| ディスプレイ | 5インチTFT カラーモニター |
| ディスプレイ解像度 | 1280 × 720 ピクセル |
| 静止画 / 動画 解像度 | 1280 × 720 ピクセル |
| 画像形式 | 静止画: JPEG / 動画: MPEG-4 |
| 記録メディア | MicroSD カード(最大32GB使用可能) |
| 本体保護性能 | IP54 |
| インターフェイス | USB-C、USBウェブカメラ |
| メニュー言語 | 日本語, DE, EN, ES, FR, IT, JA, NL, PT |
| 機能 | 自動電源オフ、画像回転/反転、静止画/動画撮影、デジタルズーム(1~2倍)、時刻設定、USBストレージ |
| 電源 | リチウムイオン充電電池 |
| 稼働時間 | 約 5 時間 |
| 充電時間 | 約 3 時間 |
| 動作環境 | − 10 °C ~ 50 °C、湿度<80%rH、結露なきこと、高度<2000m |
| 保管環境 | − 10 °C ~ 70 °C、湿度<80%rH、結露なきこと |
| サイズ (W × H × D) | 310 × 210 × 140 mm (ホルダー含む) |
| 重量 | 956 g (電池含む) |

付属品

衝撃吸収型専用キャリングケース、充電ケーブル、USB-Cケーブル、MicroSDカード、リチウムイオン充電電池、取扱説明書、純正品検査証、コンタクトカード、保証書、シリアル番号登録済みタグ(本体貼付)

日本発売元 (株) 阪神交易

商品サポートセンター 0120-804058



FR

Cet appareil,
ses accessoires,
cordons et batteries
se recyclent

À DÉPOSER
EN MAGASIN



OU

À DÉPOSER
EN DÉCHÈTERIE



Points de collecte sur www.quefairedemesdechets.fr
Privilégiez la réparation ou le don de votre appareil !

CE UK
CA



SERVICE



Umarex GmbH & Co. KG

– Laserliner –

Möhnstraße 149, 59755 Arnsberg, Germany

Tel.: +49 2932 638-300

info@laserliner.com

Umarex GmbH & Co. KG

Donnerfeld 2

59757 Arnsberg, Germany

Tel.: +49 2932 638-300

www.laserliner.com