

TelePod Plus 330 cm



magnetic

1/4"

Laserliner

DE 05

EN 08

NL 11

DA 14

FR 17

ES 20

IT 23

PL 26

FI 29

PT 32

SV 35

NO 38

TR 41

RU 44

UK 47

CS 50

ET 53

RO 56

BG 59

EL 62

SL 65

HU 68

SK 71

HR 74

A

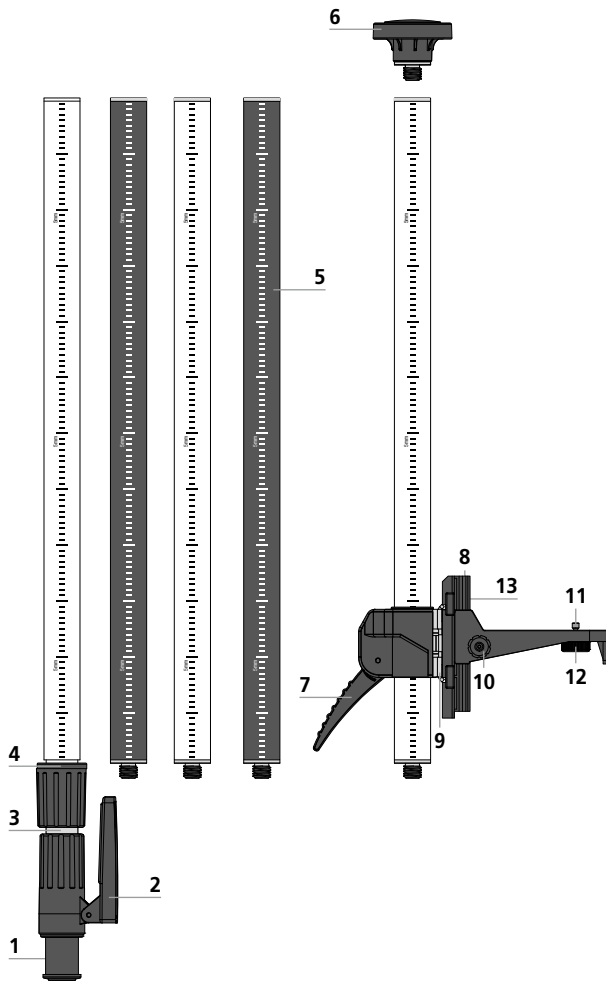

B

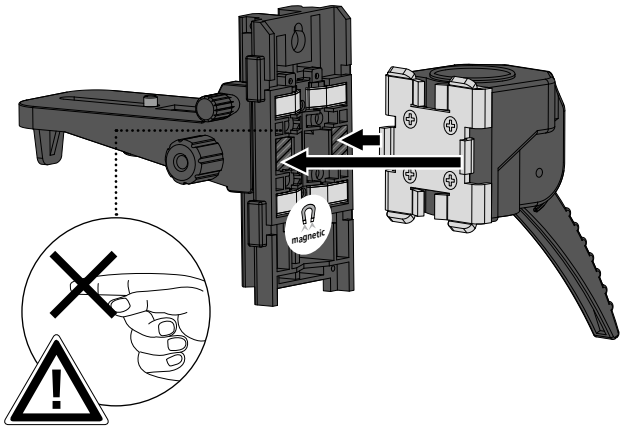

C

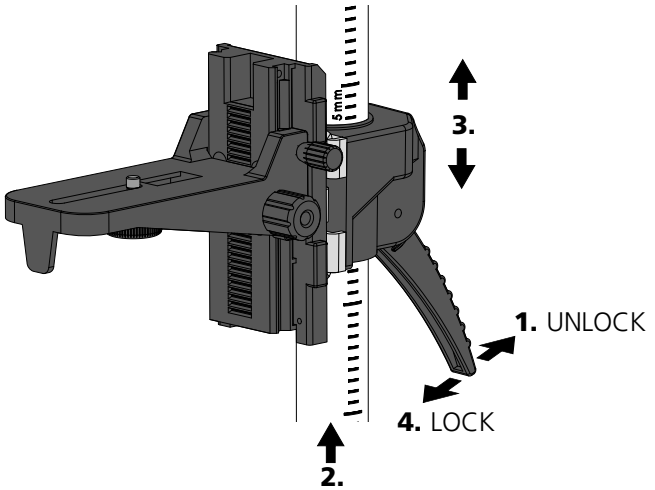

D

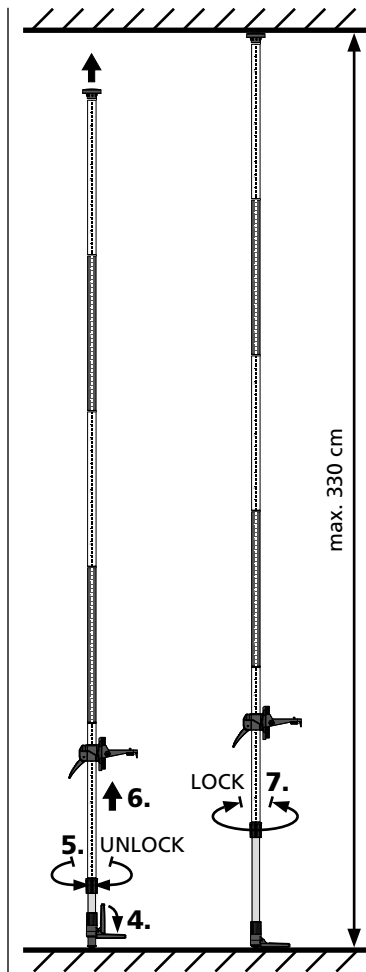
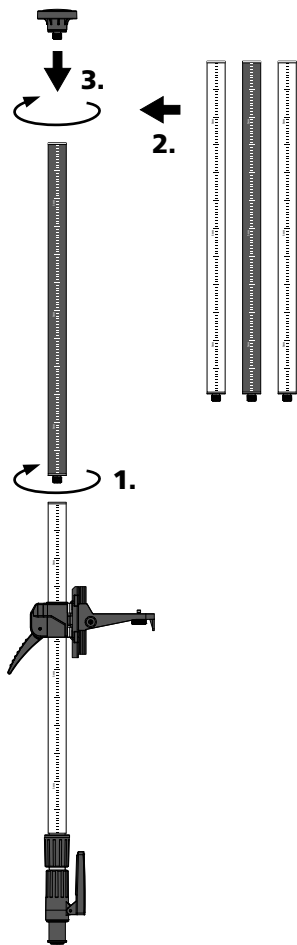

! Lesen Sie die Bedienungsanleitung, das beiliegende Heft „Garantie- und Zusatzhinweise“ sowie die aktuellen Informationen und Hinweise im Internet-Link am Ende dieser Anleitung vollständig durch. Befolgen Sie die darin enthaltenen Anweisungen. Diese Unterlage ist aufzubewahren und bei Weitergabe des Gerätes mitzugeben.

Funktion / Verwendung

Hochwertiges Teleskop-Stativ mit Halterung

- Ermöglicht schnelles Wechseln verschiedener Arbeitspositionen
- Ideal zum boden- und deckennahen Arbeiten
- Für alle Lasermessgeräte mit 1/4"-Gewinde

Allgemeine Sicherheitshinweise

- Setzen Sie das Gerät ausschließlich gemäß dem Verwendungszweck innerhalb der Spezifikationen ein.
- Vor Kindern unzugänglich aufbewahren.
- Baulich darf das Gerät nicht verändert werden.
- Setzen Sie das Gerät keiner mechanischen Belastung, enormen Temperaturen oder starken Vibrationen aus.
- Feuchtigkeit und Sand möglichst vermeiden, nach Gebrauch gut reinigen.
- Bei Umbau in die Transportlage Quetschgefahr beachten.
- Das Stativ möglichst lotrecht auf festem Untergrund aufstellen: Kippgefahr
- Nur geeignete Instrumente mit 1/4"-Stativanschluss bis zur maximalen Traglast verwenden.
- Nicht im ungesicherten Verkehrswegen aufstellen: Unfallgefahr
- Vor Transport oder Lagerung müssen Instrumente vom Stativ entfernt und das Stativ in die Transportlage gebracht werden.

Gerätebeschreibung (siehe Abbildung A, Seite 02)

- | | | |
|--------------------------------------|--|--|
| 1 Flexibler Stativfuß | 5 Teleskopstangen mit 5 mm-Teilung | 9 Starke Haftmagnete |
| 2 Pedal zum Spannen der Feder | 6 Endkappe | 10 Schnelljustierung |
| 3 Teleskopverlängerung | 7 Feststellhebel | 11 1/4"-Gewinde |
| 4 Lock / Unlock | 8 Feststellschraube Schnelljustierung (Rückseite) | 12 Befestigungsschraube 1/4" |
| | | 13 Öse zur Befestigung direkt an der Wand |

1 Befestigung an der Wand

Die Ösen (13) ermöglichen die direkte Befestigung an Wänden.

2 Befestigung an magnetischen Gegenständen

Die starken Haftmagnete (9) auf der Rückseite ermöglichen das Befestigen an magnetischen Gegenständen.

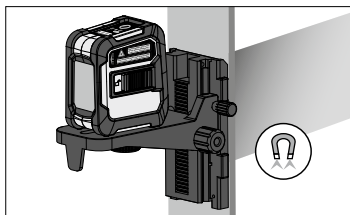

3 Schnelljustierung

Mit der Schnelljustierung lässt sich das Gerät auf der Haltung stufenweise in der Höhe positionieren.

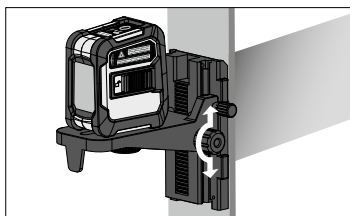

Gefährdung durch starke Magnetfelder

Starke Magnetfelder können schädliche Einwirkungen auf Personen mit aktiven Körperhilfsmitteln (z.B. Herzschrittmacher) und an elektromechanischen Geräten (z.B. Magnetkarten, mechanischen Uhren, Feinmechanik, Festplatten) verursachen.

Hinsichtlich der Einwirkung starker Magnetfelder auf Personen sind die jeweiligen nationalen Bestimmungen und Vorschriften zu berücksichtigen, wie beispielsweise in der Bundesrepublik Deutschland die berufsgenossenschaftliche Vorschrift BGV B11 §14 „Elektromagnetische Felder“.

Um eine störende Beeinflussung zu vermeiden, halten Sie die Magnete stets in einem Abstand von mindestens 30 cm von den jeweils gefährdeten Implantaten und Geräten entfernt.

Hinweise zur Wartung und Pflege

Reinigen Sie alle Komponenten mit einem leicht angefeuchteten Tuch und vermeiden Sie den Einsatz von Putz-, Scheuer- und Lösungsmitteln. Lagern Sie das Gerät an einem sauberen, trockenen Ort.

Technische Daten (technische Änderungen vorbehalten. 24W36)

max. Höhe	330 cm
min. Höhe	76 cm
max. Nutzlast	5 kg
Arbeitsbedingungen	-10°C ... 50°C, Luftfeuchtigkeit max. 85% rH, nicht kondensierend
Lagerbedingungen	-20°C ... 70°C, Luftfeuchtigkeit max. 80% rH
Gewicht	2200 g (inkl. Halterung)
Abmessung (B x H x T)	200 x 800 x 200 mm

EU-Bestimmungen und Entsorgung

Das Gerät erfüllt alle erforderlichen Normen für den freien Warenverkehr innerhalb der EU.

Mechanische Geräte, Zubehör und Verpackungen sollen einer umweltgerechten Wiederverwertung zugeführt werden, um wertvolle Rohstoffe zurückzugewinnen. Informieren Sie sich bitte bei Ihrer Gemeinde über entsprechende Entsorgungseinrichtungen und beachten Sie die jeweiligen Entsorgungs- und Sicherheitshinweise an den Annahmestellen.

Bitte beachten Sie auch unsere aktuellen Zusatzhinweise im Internet unter <https://packd.li//arx/in>



Completely read through the operating instructions, the „Warranty and Additional Information“ booklet as well as the latest information under the internet link at the end of these instructions. Follow the instructions they contain. This document must be kept in a safe place and passed on together with the device.

Function / application

High-quality telescopic stand with bracket

- Allows working position to be changed quickly
- Ideal for working close to floor/ceiling level
- For all laser measuring devices with 1/4" thread

General safety instructions

- The device must only be used in accordance with its intended purpose and within the scope of the specifications.
- Keep out of reach of children.
- The structure of the device must not be modified in any way.
- Do not expose the device to mechanical stress, extreme temperatures or significant vibration.
- Avoid moisture and sand, clean thoroughly after use.
- Take care not to pinch your fingers when folding the tripod into transport position.
- Set up the tripod as perpendicular as possible on firm ground: risk of toppling.
- Only use suitable instruments with 1/4" connection up to the maximum load capacity.
- Do not set up the tripod on unsecured roads: risk of accident.
- Before transporting or storing, instruments must be removed from the tripod and the tripod folded into the transport position.

Device description (see Fig. A, page 02)

- | | | |
|--|--|---|
| 1 Flexible stand foot | 5 Telescopic pole with 5 mm pitch | 9 Powerful magnets |
| 2 Pedal for tensioning the spring | 6 End cap | 10 Fast adjustment |
| 3 Telescopic extension | 7 Locking lever | 11 1/4" thread |
| 4 Lock / Unlock | 8 Lock screw | 12 1/4" fastening screw |
| | Fast adjustment (backside) | 13 Eyelet for mounting on the wall |

1 Mounting on a wall

The lugs (13) facilitate direct mounting on walls.

2 Mounting on magnetic objects

The powerful magnets (9) at the rear allow the bracket to be fixed to magnetic objects.

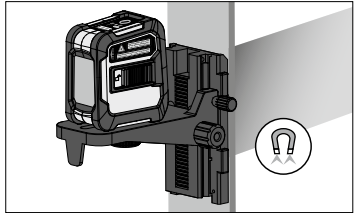

3 Fast adjustment

The fast adjustment function allows the device to be positioned in height step by step on the bracket.

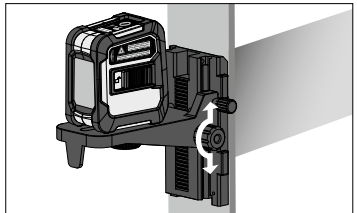

Danger - powerful magnetic fields

Powerful magnetic fields can adversely affect persons with active medical implants (e.g. pacemaker) as well as electromechanical devices (e.g. magnetic cards, mechanical clocks, precision mechanics, hard disks).

With regard to the effect of powerful magnetic fields on persons, the applicable national stipulations and regulations must be complied with such as BGV B11 §14 „electromagnetic fields“ (occupational health and safety - electromagnetic fields) in the Federal Republic of Germany.

To avoid interference/disruption, always keep the implant or device a safe distance of at least 30 cm away from the magnet.

Information on maintenance and care

Clean all components with a damp cloth and do not use cleaning agents, scouring agents and solvents. Store the device in a clean and dry place.

Technical data (Subject to technical alterations. 24W36)

Max. height	330 cm
Min. height	76 cm
Max. load capacity	5 kg
Operating conditions	-10°C ... 50°C, max. humidity 85% rH, no condensation
Storage conditions	-20°C ... 70°C, max. humidity 80% rH
Weight	2200 g (incl. mount)
Dimensions (W x H x D)	200 x 800 x 200 mm

EU directives and disposal

This device complies with all necessary standards for the free movement of goods within the EU.

Mechanical devices, accessories and packaging should be recycled in an environmentally appropriate process to recover valuable raw materials. Please contact your municipal authority for information on corresponding disposal facilities and comply with the disposal and safety information at the collection sites.

Please also observe our updated additional notices in Internet at <https://packd.li//arx/in>

! Lees de handleiding, de bijgevoegde brochure 'Garantie- en aanvullende aanwijzingen' evenals de actuele informatie en aanwijzingen in de internet-link aan het einde van deze handleiding volledig door. Volg de daarin beschreven aanwijzingen op. Bewaar deze documentatie en geef ze door als u het apparaat doorgeeft.

Functie / toepassing

Hoogwaardig telescoopstatief met houder

- Maakt het snel wisselen tussen verschillende werkposities mogelijk
- Ideaal voor werkzaamheden dicht bij de vloer of het plafond
- Voor alle lasermeettoestellen met 1/4"-schroefdraad

Algemene veiligheidsaanwijzingen

- Gebruik het apparaat uitsluitend doelmatig binnen de aangegeven specificaties.
- Buiten het bereik van kinderen bewaren.
- De bouwwijze van het apparaat mag niet worden veranderd!
- Stel het apparaat niet bloot aan mechanische belasting, extreme temperaturen of sterke trillingen.
- Vocht en zand zo veel mogelijk vermijden, na gebruik goed reinigen.
- Let bij de ombouw naar de transportstand op voor bekneldraken.
- Het statief zo mogelijk loodrecht op een vaste ondergrond plaatsen: gevaar voor kantelen.
- Gebruik alleen geschikte instrumenten met 1/4"-aansluiting tot de maxi-male draaglast.
- Niet plaatsen op onbeveiligde verkeerswegen: gevaar voor ongevallen
- Vóór transport of opslag van het statief moeten de instrumenten verwijderd en het statief in de transportstand gebracht worden.

Apparaatbeschrijving (zie afbeelding A, pagina 02)

- | | | |
|--|--|--|
| 1 Flexibele statiefpoot | 5 Telescoopstangen met 5mm-indeling | 9 Sterke magneten |
| 2 Pedaal voor het spannen van de veer | 6 Eindkap | 10 Snelle afstelling |
| 3 Telescoopverlenging | 7 Vastzethendel | 11 1/4"-schroefdraad |
| 4 Lock / Unlock | 8 Vastzetschroef Snelle afstelling (achterkant) | 12 Bevestigingsschroef 1/4" |
| | | 13 Oog voor de directe bevestiging op de wand |

1 Bevestiging op de wand

Met behulp van de ogen (13) is een directe bevestiging op de wand mogelijk.

2 Bevestiging op magnetische voorwerpen

Door de sterke magneten (9) aan de achterzijde is een bevestiging op magnetische voorwerpen mogelijk.

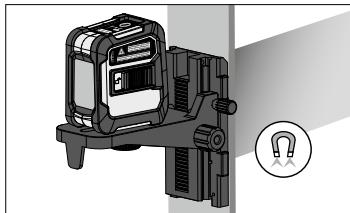

3 Snelle afstelling

Met de snelle afstelling kan het apparaat stap voor stap in de hoogte worden versteld.

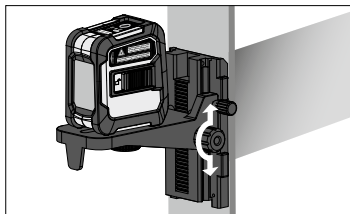

Gevaar door krachtige magnetische velden

Krachtige magnetische velden kunnen schadelijke invloeden hebben op personen met actieve implantaten (bijv. pacemakers) alsmede op elektro-mechanische apparaten (bijv. magneetkaarten, mechanischen horloges, fijne mechanische apparatuur, harde schijven).

Met het oog op het effect van krachtige magnetische velden op personen dienen de desbetreffende nationale bepalingen en voorschriften te worden nageleefd, in de Bondsrepubliek Duitsland bijvoorbeeld het voorschrift van de wettelijke ongevalverzekering BGV B11 §14 „Elektromagnetische Felder“ (elektromagnetische velden).

Om storende effecten te voorkomen, dient u de magneten altijd op een afstand van ten minste 30 cm van de bedreigde implantaten en apparaten te houden.

Opmerkingen inzake onderhoud en reiniging

Reinig alle componenten met een iets vochtige doek en vermijd het gebruik van reinigings-, schuur- en oplosmiddelen. Bewaar het apparaat op een schone, droge plaats.

Technische gegevens

(Technische veranderingen voorbehouden. 24W36)

Max. hoogte	330 cm
Min. hoogte	76 cm
Max. nuttige last	5 kg
Werkomstandigheden	-10°C ... 50°C, Luchtvochtigheid max. 85% rH, niet-condenserend
Opslagvoorwaarden	-20°C ... 70°C, Luchtvochtigheid max. 80% rH
Gewicht	2200 g (incl. houder)
Afmetingen (B x H x D)	200 x 800 x 200 mm

EU-bepalingen en afvoer

Het apparaat voldoet aan alle van toepassing zijnde normen voor het vrije goederenverkeer binnen de EU.

Mechanische apparaten, toebehoren en verpakkingen moeten milieuvriendelijk gerecycled worden, zodat de waardevolle grondstoffen kunnen worden teruggewonnen. Informeer bij uw gemeente naar dienovereenkomstige inzamelpunten en neem de van toepassing zijnde afvoer- en veiligheidsinstructies op de inzamelpunten in acht.

Wij verwijzen ook naar onze actuele aanvullende aanwijzingen in het internet onder <https://packd.li/ll/arx/in>

! Du bedes venligst læse betjeningsvejledningen, det vedlagte hæfte „Garanti- og supplerende anvisninger“ samt de aktuelle oplysninger og henvisninger på internet-linket i slutning af denne vejledning fuldstændigt igennem. Følg de heri indeholdte instrukser. Dette dokument skal opbevares og følge med apparatet, hvis dette overdrages til en ny ejer.

Funktion / Anvendelse

- Førsteklasses teleskopstativ med holder
- Muliggør hurtigt skifte mellem forskellige arbejdspositioner
 - Ideel til opgaver i nærheden af gulv og loft
 - Til alle lasermålere med 1/4"-gevind

Almindelige sikkerhedshenvisninger

- Apparatet må kun bruges til det tiltænkte anvendelsesformål inden for de givne specifikationer.
- Skal opbevares utilgængeligt for børn.
- Konstruktionsmæssigt må apparatet ikke ændres.
- Apparatet må ikke udsættes for mekanisk belastning, meget høje temperaturer eller kraftige vibrationer.
- Undgå fugt og sand, hvis det er muligt og rengør godt efter brug.
- Vær opmærksom på risikoen for knusning ved ændring af transportstilling
- Placér stativet så lodret som muligt på fast jord: Vælderisiko
- Brug kun egnede instrumenter med 1/4" tilslutning til maksimal belastning.
- Må ikke opsættes i usikrede trafikruter: Risiko for uheld
- Før transport eller opbevaring skal instrumenterne fjernes fra stativet og stativet være bragt i transportstilling.

Beskrivelse af apparatet (se figur A, side 02)

- | | | |
|---|--|---|
| 1 Fleksibel stativfod | 5 Teleskopstænger med 5 mm-deling | 9 Stærke hæftemagneter |
| 2 Pedal til spænding af fjederen | 6 Yderkappe | 10 Hurtig justering |
| 3 Teleskopforlænger | 7 Stophåndtag | 11 1/4"-gevind |
| 4 Lås/Lås op | 8 Fastspændingsskrue Hurtig justering (bagside) | 12 Fastgørelsesskrue 1/4" |
| | | 13 Øsken til montering direkte på væggen |

1 Montering direkte på væggen

Øsknerne (13) muliggør direkte fastgørelse på vægge.

2 Fastgørelse på magnetiske genstande

De stærke hæftemagneter (9) på bagsiden muliggør fastgørelse på magnetiske genstande.

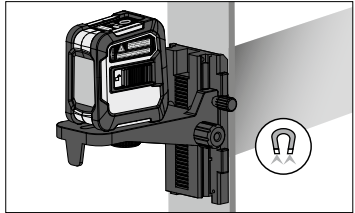

3 Hurtig justering

Med den hurtige justering kan apparatet i holderen trinvist positioneres i højden.

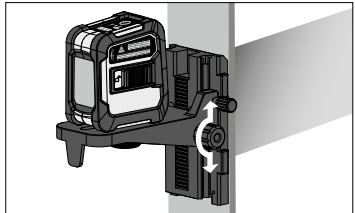

Fare pga. stærke magnetfelter

Stærke magnetfelter kan have skadelige virkninger på personer med implantater (fx pacemakere) og på elektromekaniske apparater (fx magnetkort, mekaniske ure, finmekanik, harddisk).

Med hensyn til stærke magnetfelters virkning på personer skal man iagttage de relevante nationale regler og bestemmelser; dette vil fx i Tyskland sige brancheforeningens forskrift BGV B11 §14 „Elektromagnetiske felter“.

For at undgå generende påvirkninger skal man altid holde magneterne i en afstand på mindst 30 cm fra enhver form for følsomme implantater og apparater.

Anmærkninger vedr. vedligeholdelse og pleje

Alle komponenter skal rengøres med en let fugtet klud, og man skal undlade brug af rengørings-, skure- og opløsningsmidler. Apparatet skal opbevares på et rent og tørt sted.

Tekniske data (Forbehold for tekniske ændringer. 24W36)

Maks. højde	330 cm
Min. højde	76 cm
Maks. nyttelast	5 kg
Arbejdsbetingelser	-10°C ... 50°C, Luftfugtighed maks. 85% rH, ikke-kondenserende
Opbevaringsbetingelser	-20°C ... 70°C, Luftfugtighed maks. 80% rH
Vægt	2200 g (inkl. holder)
Mål (b x h x l)	200 x 800 x 200 mm

EU-bestemmelser og bortskaffelse

Apparatet opfylder alle påkrævede standarder for fri vareomsætning inden for EU.

Mekaniske enheder, tilbehør og emballage skal afleveres til miljømæssigt korrekt genbrug men henblik på genindvinding af værdifulde råstoffer. Kontakt venligst din kommune vedr. passende bortskaffelsesmuligheder, og overhold de respektive bortskaffelses- og sikkerhedsanvisninger på indsamlingsstederne.

Vær også opmærksom på vore aktuelle supplerende anvisninger på Internettet på <https://packd.li//arx/in>

! Lisez entièrement le mode d'emploi, le carnet ci-joint « Remarques supplémentaires et concernant la garantie » et les renseignements et consignes présentés sur le lien Internet précisé à la fin de ces instructions. Suivez les instructions mentionnées ici. Conservez ces informations et les donner à la personne à laquelle vous remettez l'instrument.

Fonction / Utilisation

Support télescopique de qualité supérieure avec fixation

- Permet le changement rapide de différentes positions de travail
- Idéal pour les travaux près du sol et du plafond
- Pour tous les instruments de mesure laser avec un filet de 1/4"

Consignes de sécurité générales

- Utiliser uniquement l'instrument pour l'emploi prévu dans le cadre des spécifications.
- Les ranger hors de portée des enfants.
- Il est interdit de modifier la construction de l'instrument.
- Ne pas soumettre l'appareil à une charge mécanique, à des températures considérables ni à des vibrations importantes.
- Dans la mesure du possible, éviter toute exposition à l'humidité et tout contact avec du sable, nettoyer soigneusement après utilisation.
- Lors du passage à la position de transport, tenir compte du risque d'écrasement.
- Veuillez poser le trépied le plus possible à l'aplomb sur une surface solide : risque de basculement
- Utiliser uniquement des instruments appropriés disposant d'un raccord d'1/4 po jusqu'à la charge maximale.
- Ne pas poser sur des voies de circulation non sécurisées : risque d'accident
- Avant le transport ou le stockage, il faut retirer les instruments du trépied et mettre le trépied à la position de transport.

Description de l'appareil (voir illustration F, page 02)

- | | | |
|--|---|---|
| 1 Pied du support flexible | 5 Barres télescopiques à graduations de 5 mm | 9 Aimants de maintien puissants |
| 2 Pédale pour la mise en tension du ressort | 6 Capuchon | 10 Réglage rapide |
| 3 Rallonge télescopique | 7 Levier de verrouillage | 11 Filetage de 1/4" |
| 4 Verrouillage/déverrouillage | 8 Vis de blocage Réglage rapide (dos) | 12 Vis de fixation de 1/4" |
| | | 13 Œillet de fixation directe sur le mur |

1 Fixation au mur

Les perforations (13) permettent une fixation directe sur les murs.

2 Fixation sur des objets magnétiques

Les aimants puissants (9) sur la partie arrière permettent de fixer l'instrument sur des objets magnétiques.

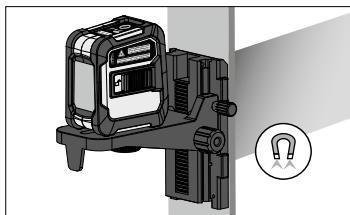

3 Réglage rapide

Le réglage rapide permet de positionner l'appareil en hauteur par paliers sur le support.

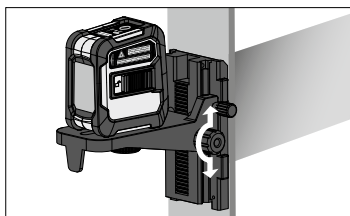

Danger : puissants champs magnétiques

De puissants champs magnétiques peuvent avoir des effets néfastes sur des personnes portant des appareils médicaux (stimulateur cardiaque par ex.) et endommager des appareils électromécaniques (par ex. cartes magnétiques, horloges mécaniques, mécanique de précision, disques durs).

En ce qui concerne les effets de puissants magnétiques sur les personnes, tenir compte des directives et réglementations nationales respectives, comme, pour la république fédérale d'Allemagne, la directive de la caisse professionnelle d'assurance-maladie (BGV B11 §14) relative aux « champs magnétiques ». Afin d'éviter toute influence gênante, veuillez toujours maintenir les aimants à une distance d'au moins 30 cm des implants et appareils respectivement en danger.

Remarques concernant la maintenance et l'entretien

Nettoyer tous les composants avec un chiffon légèrement humide et éviter d'utiliser des produits de nettoyage, des produits à récurer ou des solvants. Stocker l'appareil à un endroit sec et propre.

Données techniques (Sous réserve de modifications techniques. 24W36)

Hauteur max.	330 cm
Hauteur min.	76 cm
Charge utile max.	5 kg
Conditions de travail	-10°C ... 50°C, Humidité relative de l'air max. 85% rH, non condensante
Conditions de stockage	-20°C ... 70°C, Humidité relative de l'air max. 80% rH
Poids	2200 g (fixation incluse)
Dimensions (l x h x p)	200 x 800 x 200 mm

Réglementation UE et élimination des déchets

L'appareil est conforme à toutes les normes nécessaires pour la libre circulation des marchandises dans l'Union européenne.

Les appareils mécaniques, les accessoires et les emballages doivent faire l'objet d'un recyclage respectueux de l'environnement pour récupérer des matières premières précieuses. Veuillez vous informer auprès de votre commune sur les établissements de mise au rebut, et respecter les consignes de sécurité pour la mise au rebut indiqués aux points de collecte.

Prière de tenir également compte de nos remarques supplémentaires actuellement en vigueur disponibles sur Internet, et plus précisément à l'adresse <https://packd.li//arx/in>

! Lea atentamente las instrucciones y el libro adjunto de «Garantía e información complementaria», así como toda la información e indicaciones en el enlace de Internet indicado al final de estas instrucciones. Siga las instrucciones indicadas en ellas. Conserve esta documentación y entréguela con el dispositivo si cambia de manos.

Función / uso

Trípode telescópico de alta calidad con soporte

- Permite cambiar rápidamente las posiciones de trabajo
- Ideal para trabajos cerca del suelo y el techo
- Para todos los medidores láser con rosca de 1/4"

Indicaciones generales de seguridad

- Utilice el aparato únicamente para los usos previstos dentro de las especificaciones.
- Manténgalos fuera del alcance de los niños.
- No está permitido modificar la construcción del aparato.
- No exponga el aparato a cargas mecánicas, temperaturas muy elevadas o vibraciones fuertes.
- Evitar la humedad y la arena dentro de lo posible, limpiar bien después de usar.
- Observar el riesgo de aplastamiento al recoger el trípode para el transporte.
- Colocar el trípode lo más vertical posible sobre suelo firme: peligro de caída.
- Utilizar únicamente instrumentos apropiados con conexión de 1/4" hasta la carga límite máxima.
- No colocar el trípode en vías de circulación sin asegurar: peligro de accidente
- Antes del transporte o el almacenamiento, es obligatorio retirar los instrumentos y poner el trípode en la posición de transporte.

Colocación de las pilas (ver imagen A, página 02)

- | | | |
|---------------------------------------|---|---|
| 1 Trípode flexible | 5 Barras telescópicas con divisiones de 5 mm | 9 Potente imán de fijación |
| 2 Pedal para tensar el resorte | 6 Tapa | 10 Ajuste rápido |
| 3 Prolongación telescópica | 7 Palanca de fijación | 11 Rosca de 1/4" |
| 4 Lock / Unlock | 8 Tornillo de fijación Ajuste rápido (dorso) | 12 Tornillo de fijación 1/4" |
| | | 13 Anilla para fijar directamente a la pared |

1 Fijación a la pared

Los orificios (13) permiten fijarlo directamente a la pared.

2 Fijación a objetos magnéticos

Los potentes imanes (9) de la parte posterior permiten fijarlo a objetos magnéticos.

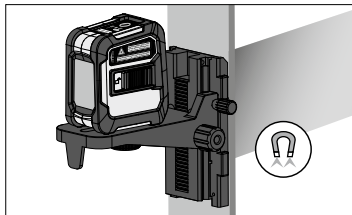

3 Ajuste rápido

Con el ajuste rápido se puede regular la altura del dispositivo sobre el soporte gradualmente.

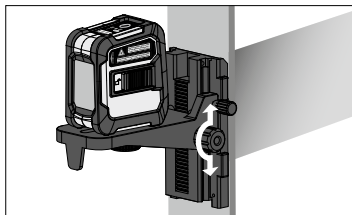

Peligro por fuertes campos magnéticos

Los campos magnéticos fuertes pueden tener efectos dañinos en personas que utilicen dispositivos corporales activos (p. ej. marcapasos) y en equipos electromagnéticos (p. ej. tarjetas magnéticas, relojes mecánicos, mecanismos de precisión, discos duros).

En cuanto al efecto de los campos magnéticos fuertes sobre las personas deben tenerse en cuenta las disposiciones y normas nacionales pertinentes, por ejemplo en Alemania la norma de la mutua profesional BGV B11 artículo 14 „Campos electromagnéticos“.

Para evitar un efecto nocivo, mantenga los imanes siempre a una distancia mínima de 30 cm respecto a los dispositivos implantados y equipos que puedan ser afectados.

Indicaciones sobre el mantenimiento y el cuidado

Limpie todos los componentes con un paño ligeramente humedecido y evite el uso de productos de limpieza, abrasivos y disolventes. Conserve el aparato en un lugar limpio y seco.

Datos técnicos (Sujeto a modificaciones técnicas. 24W36)

Altura máx.	330 cm
Altura mín.	76 cm
Carga útil máx.	5 kg
Condiciones de trabajo	-10°C ... 50°C, Humedad del aire máx. 85% h.r., no condensante
Condiciones de almacén	-20°C ... 70°C, Humedad del aire máx. 80% h.r.
Peso	2200 g (incl. soporte)
Dimensiones (An x Al x F)	200 x 800 x 200 mm

Disposiciones europeas y eliminación

El aparato cumple todas las normas requeridas para el libre tráfico de mercancías en la UE.

Los aparatos mecánicos, accesorios y embalajes deben ser entregados en un centro de reciclaje para la recuperación de las valiosas materias primas. Por favor, infórmese en su municipio de los centros de eliminación respectivos y siga las indicaciones respectivas sobre seguridad y eliminación en los puntos de recogida.

Por favor, observe también nuestras indicaciones adicionales actuales en Internet <https://packd.li/ll/arx/in>



Leggere attentamente le istruzioni per l'uso, l'opuscolo allegato „Ulteriori informazioni e indicazioni garanzia“, nonché le informazioni e le indicazioni più recenti raggiungibili con il link riportato al termine di queste istruzioni. Questo documento deve essere conservato e fornito insieme all'apparecchio in caso questo venga inoltrato a terzi.

Funzione / Utilizzo

Treppiede telescopico di alta qualità, con supporto

- Consente di cambiare rapidamente tra diverse posizioni di lavoro
- Ideale per lavori vicini a terra e al soffitto
- Per tutti i misuratori laser con filetto da 1/4"

Indicazioni generali di sicurezza

- Utilizzare l'apparecchio esclusivamente in conformità con gli scopi previsti e nei limiti delle specificazioni.
- Conservare lontano dalla portata di bambini.
- La struttura dell'apparecchio non deve essere modificata.
- Non sottoporre l'apparecchio a carichi meccanici, elevate temperature o forti vibrazioni.
- Evitare il più possibile umidità e sabbia; pulire bene dopo l'uso.
- Quando si prepara il treppiede per il trasporto fare attenzione al pericolo di schiacciamento.
- Collocare il treppiede su una base solida possibilmente in posizione perpendicolare: pericolo di ribaltamento.
- Utilizzare solo strumenti adeguati con raccordo da 1/4" che non superino la portata massima.
- Non collocare su vie di transito non messe in sicurezza: pericolo di incidenti
- Togliere gli strumenti prima di trasportare o riporre il treppiede e portarlo nella posizione prevista per il trasporto.

Descrizione dello strumento (vedi figura A, pagina 02)

- | | | |
|--|--|--|
| 1 Base del treppiede flessibile | 5 Aste telescopiche con suddivisione in 5 mm | 9 Potenti magneti |
| 2 Pedale per tendere la molla | 6 Cappuccio terminale | 10 Regolazione rapida |
| 3 Prolunga telescopica | 7 Leva di bloccaggio | 11 Filettatura da 1/4" |
| 4 Lock / Unlock | 8 Vite di bloccaggio Regolazione rapida (lato posteriore) | 12 Vite di fissaggio 1/4" |
| | | 13 Occhiello per il fissaggio diretto alla parete |

1 Fissaggio alla parete

Gli occhielli (13) permettono un fissaggio diretto alla parete.

2 Fissaggio a oggetti magnetici

Potenti magneti (9) sul retro consentono il fissaggio a oggetti magnetici.

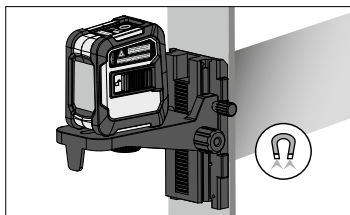

3 Regolazione rapida

Con la regolazione rapida l'apparecchio sul supporto può essere posizionato gradualmente all'altezza giusta.

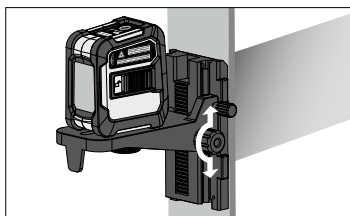

Pericoli causati da forti campi magnetici

Forti campi magnetici possono causare danni a persone con ausili fisici attivi (per es. pacemaker) e ad apparecchi elettromeccanici (per es. schede magnetiche, orologi magnetici, meccanica fine, dischi fissi).

A causa dell'influenza di forti campi magnetici su persone, vanno rispettate le rispettive disposizioni e norme nazionali, ad esempio in Germania la norma BGV B11 §14 „Campi elettromagnetici“.

Per evitare disturbi, tenere i magneti sempre a una distanza di almeno 30 cm dai rispettivi impianti e apparecchi.

Indicazioni per la manutenzione e la cura

Pulire tutti i componenti con un panno leggermente inumidito ed evitare l'impiego di prodotti detergenti, abrasivi e solventi. Immagazzinare l'apparecchio in un luogo pulito e asciutto.

Dati tecnici (Con riserva di modifiche tecniche. 24W36)

Altezza max.	330 cm
Altezza min.	76 cm
Carico utile max.	5 kg
Condizioni di lavoro	-10°C ... 50°C, Umidità dell'aria max. 85% rH, non condensante
Condizioni di stoccaggio	-20°C ... 70°C, Umidità dell'aria max. 80% rH
Peso	2200 g (incluso supporto)
Dimensioni (L x A x P)	200 x 800 x 200 mm

Norme UE e smaltimento

L'apparecchio soddisfa tutte le norme necessarie per la libera circolazione di merci all'interno dell'UE.

I dispositivi meccanici, gli accessori e gli imballaggi devono essere smaltiti in modo tale da assicurare il loro riciclo ecocompatibile e il recupero di preziose materie prime. Informarsi presso gli enti locali sui centri di raccolta per lo smaltimento e rispettare le relative avvertenze per lo smaltimento e la sicurezza nei centri di recupero.

Osservare anche le nostre attuali indicazioni aggiuntive in Internet al sito <https://packd.li/ll/arx/in>



Należy przeczytać w całości instrukcję obsługi, dołączoną broszurę „Zasady gwarancyjne i dodatkowe” oraz aktualne informacje i wskazówki dostępne przez łącze internetowe na końcu niniejszej instrukcji. Postępować zgodnie z zawartymi w nich instrukcjami. Niniejszą instrukcję należy zachować i, w przypadku przekazania urządzenia, wręczyć kolejnemu posiadaczowi.

Funkcja / zastosowanie

Wysokiej jakości statyw teleskopowy z uchwytem

- Umożliwia szybką zmianę różnych pozycji roboczych:
- Idealny do pracy blisko podłogi i sufitu
- Do wszystkich laserowych przyrządów pomiarowych z gwintem 1/4"

Ogólne zasady bezpieczeństwa

- Wykorzystywać urządzenie wyłącznie zgodnie z przeznaczeniem podanym w specyfikacji.
- Przechowywać w miejscu niedostępnym dla dzieci.
- Nie modyfikować konstrukcji urządzenia.
- Nie należy narażać urządzenia na obciążenia mechaniczne, ekstremalne temperatury oraz silne wibracje.
- W miarę możliwości unikać wilgotności i piasku, po użyciu dokładnie wyczyścić.
- Podczas przestawiania do położenia transportowego należy pamiętać o niebezpieczeństwie zmiążdżenia.
- Statyw ustawiać w miarę możliwości pionowo na trwałym podłożu: niebezpieczeństwo przewrócenia.
- Używać tylko odpowiednich przyrządów z przyłączem 1/4" do maksymalnego obciążenia.
- Nie ustawiać na niezabezpieczonych drogach komunikacyjnych: niebezpieczeństwo wypadku
- Przed transportem lub magazynowaniem należy usunąć przyrządy ze statywu i ustawić statyw w położeniu transportowym.

Opis przyrządu (patrz rysunek A, strona 02)

- | | | |
|---------------------------------------|--|---|
| 1 Elastyczna noga statywu | 5 Drażki teleskopowe z podziałem co 5 mm | 9 Silne magnesy stykowe |
| 2 Pedał do naprężania sprężyny | 6 Zaślepka | 10 Szybkie justowanie |
| 3 Wydłużanie teleskopowe | 7 Dźwignia unieruchamiająca | 11 Gwint 1/4" |
| 4 Blokowanie/ odblokowanie | 8 Śruba ustalająca Szybkie justowanie (tył) | 12 Śruba mocująca 1/4" |
| | | 13 Otwór do bezpośredniego mocowania do ściany |

1 Mocowanie do ściany

Otwory (13) umożliwiają bezpośrednie mocowanie do ścian.

2 Mocowanie do magnetycznych przedmiotów

Silne magnesy stykowe (9) na tylnej stronie umożliwiają mocowanie do magnetycznych przedmiotów.

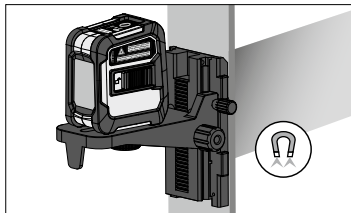

3 Szybkie justowanie

Za pomocą szybkiego justowania można bezstopniowo ustawić wysokość urządzenia na stojaku.

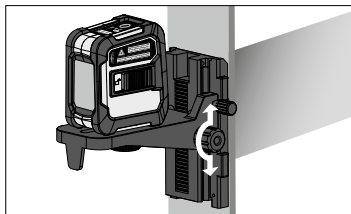

Zagrożenie spowodowane silnymi polami magnetycznymi

Silne pola magnetyczne mogą mieć szkodliwy wpływ na osoby z aktywnymi implantami (np. rozrusznikami serca) oraz na urządzenia elektromechaniczne (np. karty magnetyczne, zegarki mechaniczne, precyzyjne urządzenia mechaniczne, twarde dyski).

W odniesieniu do wpływu silnych pól magnetycznych na osoby należy przestrzegać odpowiednich przepisów i regulacji krajowych, np. w Niemczech regulacji BGV B11 §14 „Pola elektromagnetyczne”.

Aby uniknąć zakłóceń, należy zawsze trzymać magnesy w odległości co najmniej 30 cm od zagrożonych implantów i urządzeń.

Wskazówki dotyczące konserwacji i pielęgnacji

Oczyścić wszystkie komponenty lekko zwilżoną ściereczką; unikać stosowania środków czyszczących, środków do szorowania i rozpuszczalników. Przechowywać urządzenie w czystym, suchym miejscu.

Dane Techniczne (Zmiany zastrzeżone. 24W36)

Maks. wysokość	330 cm
Min. wysokość	76 cm
Maks. ciężar użyteczny	5 kg
Warunki pracy	-10°C ... 50°C, Wilgotność powietrza maks. 85% wilgotności względnej, bez skraplania
Warunki przechowywania	-20°C ... 70°C, Wilgotność powietrza maks. 80% wilgotności względnej
Masa	2200 g (z uchwytem)
Wymiary (szer. x wys. x gł.)	200 x 800 x 200 mm

Przepisy UE i usuwanie

Przyrząd spełnia wszystkie normy wymagane do wolnego obrotu towarów w UE.

Urządzenia mechaniczne, akcesoria i opakowania należy oddać do odpowiedniego recyklingu umożliwiającego odzyskanie surowców wtórnych. Informacje na temat systemów utylizacji należy uzyskać w swojej gminie. Należy przestrzegać zasad utylizacji i bezpieczeństwa obowiązujących w punktach przyjmowania.

Prosimy przestrzegać też aktualnych przepisów dodatkowych w internecie na stronie <https://packd.li//arx/in>



Lue käyttöohje, oheinen lisälehti „Takuu- ja muut ohjeet“ sekä tämän käyttöohjeen lopussa olevan linkin kautta löytyvät ohjeet ja tiedot kokonaan. Noudata annettuja ohjeita. Säilytä nämä ohjeet ja anna ne laitteen mukana seuraavalle käyttäjälle.

Toiminta / Käyttö

Laadukas teleskooppitanko pidikkeellä

- Työskentelysuunnan vaihto nopeasti
- Sopii hyvin sekä lattian- että katonrajassa tehtäviin töihin
- Sopii kaikkiin lasermittareihin, joissa on 1/4"-kierre

Yleiset turvallisuusohjeet

- Käytä laitetta yksinomaan ilmoitettuun käyttötarkoitukseen teknisten tietojen mukaisesti.
- Säilytä ne poissa lasten ulottuvilta.
- Laitteen rakenteeseen ei saa tehdä muutoksia.
- Älä aseta laitetta mekaanisen kuorman, korkean lämpötilan tai voimakkaan värinän aiheuttaman rasituksen alaiseksi.
- Vältä kosteutta ja hiekkaa, puhdista hyvin käytön jälkeen.
- Huomioi puristumisvaara, kun taitat jalustan kokoon kuljetusasentoon.
- Aseta jalusta pystysuoraan kiinteälle alustalle: kaatumisvaara.
- Käytä vain 1/4" kierteillä varustettuja sopivia laitteita maksimikantavuuteen saakka.
- Älä pystytä varmistamattomalle ajotielle: Onnettomuusvaara
- Irrota laite jalustasta ennen kuljetusta tai varastointia ja säilytä jalusta kuljetusasennossa.

Laitteen kuvaus (ks. kuva A, sivu 02)

- | | | | | | |
|---|----------------------------------|---|--------------------------|----|-------------------------------------|
| 1 | Joustava statiivijalka | 5 | Teleskooppitangossa | 9 | Voimakkaat magneetit |
| 2 | Jousi kiristetään polkimella | | 5 mm jaotus | 10 | Pikasäätö |
| 3 | Pituutta jatketaan teleskoopilla | 6 | Päätytulppa | 11 | 1/4"-kierre |
| 4 | Lock / Unlock | 7 | Lukitsinvipu | 12 | Kiinnitysruuvi 1/4" |
| | | 8 | Säätöruuvi (takasivulla) | 13 | Reikä seinään kiinnittämistä varten |

1 Kiinnittäminen seinään

Reiät (13) ovat seinään kiinnittämistä varten.

2 Kiinnittäminen magneettiseen pintaan

Takasivulla olevat voimakkaat magneetit (9) kiinnittävät pidikkeen magneettiseen pintaan.

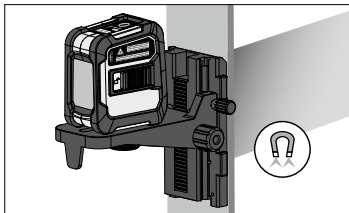

3 Pikasäätö

Laitteen korkeutta pitimessä voidaan säätää portaittain pikasäädön avulla.

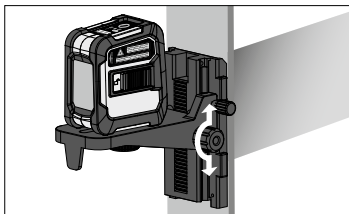

Voimakas magneettikenttä aiheuttaa vaaran

Voimakkaat magneettikentät saattavat vahingoittaa apulaitteita (esim. sydämentahdistinta) käyttäviä henkilöitä ja sähkölaitteita (esim. magneetikortti, mekaaninen kello, hienomekaaninen laite, kiintolevy). Noudata maakohtaisia turvallisuusohjeita, jotka koskevat voimakkaiden sähkömagneettisten kenttien ihmisille aiheuttamien vaarojen välttämistä. Saksassa tämä on BGV B11 §14 „Elektromagnetische Felder“ (Sähkömagneettiset kentät).

Häiriöiden välttämiseksi pidä magneetti vähintään 30 cm päässä implantista tai muusta häiriöherkästä laitteesta.

Ohjeet huoltoa ja hoitoa varten

Puhdista kaikki osat nihkeällä kankaalla. Älä käytä pesu- tai hankausaineita äläkä liuottimia. Säilytä laite puhtaassa ja kuivassa paikassa.

Tekniset tiedot (Tekniset muutokset mahdollisia. 24W36)

Maks. korkeus	330 cm
Min. korkeus	76 cm
Maks. kantavuus	5 kg
Käyttöympäristö	-10°C ... 50°C, Ilmankosteus maks. 85% rH, ei kondensoituva
Varastointiolosuhteet	-20°C ... 70°C, Ilmankosteus maks. 80% rH
Paino	2200 g (sis. pidikkeen)
Mitat (L x K x S)	200 x 800 x 200 mm

EY-määräykset ja hävittäminen

Laite täyttää kaikki EY:n sisällä tapahtuvaa vapaata tavaravaihtoa koskevat standardit.

Mekaaniset laitteet, lisätarvikkeet ja niiden pakkaukset on kerättävä talteen kierrätystä ja arvokkaiden raaka-aineiden talteenottoa varten. Saat kierrättämistä koskevia lisätietoja paikkakuntasi ympäristökeskuksesta. Noudata keräyspisteen antamia hävittämis- ja turvallisuusohjeita.

Katso myös ajantasaiset ohjeemme internetistä

<https://packd.li//arx/in>

! Leia completamente as instruções de uso, o caderno anexo „Indicações adicionais e sobre a garantia”, assim como as informações e indicações atuais na ligação de Internet, que se encontra no fim destas instruções. Siga as indicações aí contidas. Guarde esta documentação e junte-a ao dispositivo se o entregar a alguém.

Função / Utilização

Tripé telescópico de alta qualidade com fixação

- Possibilita uma mudança rápida de posições de trabalho diferentes
- Ideal para trabalhos perto do solo e do teto
- Para todos os aparelhos de medição laser com rosca 1/4"

Indicações gerais de segurança

- Use o aparelho exclusivamente conforme a finalidade de aplicação dentro das especificações.
- Mantenha-os afastados das crianças.
- Não é permitido alterar a construção do aparelho.
- Não exponha o aparelho a esforços mecânicos, temperaturas elevadas ou vibrações fortes.
- Evitar humidade e areia, limpar bem a seguir ao uso.
- Ao transformar para a posição de transporte, ter cuidado com o perigo de entalo.
- Colocar o tripé o mais verticalmente possível sobre uma superfície firme: perigo de tombo.
- Usar apenas instrumentos adequados com ligação 1/4" até à capacidade de carga máxima.
- Não colocar em vias de tráfego sem segurança: perigo de acidente!
- Antes do transporte ou do armazenamento é preciso remover os instrumentos do tripé e colocar o tripé na posição de transporte.

Descrição do aparelho (ver ilustração A, página 02)

- | | | |
|--------------------------------------|--|--|
| 1 Pé flexível do tripé | 5 Barras telescópicas com graduação de 5 mm | 9 Magnetes aderentes fortes |
| 2 Pedal para tensionar a mola | 6 Tampa | 10 Ajuste rápido |
| 3 Prolongamento telescópico | 7 Alavanca de fixação | 11 Rosca 1/4" |
| 4 Lock / Unlock | 8 Parafuso de fixação Ajuste rápido (parte posterior) | 12 Parafuso de fixação 1/4" |
| | | 13 Olhal para fixação diretamente na parede |

1 Fixação na parede

Os olhais (13) possibilitam a fixação direta em paredes.

2 Fixação em objetos magnéticos

Os ímãs aderentes fortes (9) na traseira permitem a fixação em objetos magnéticos.

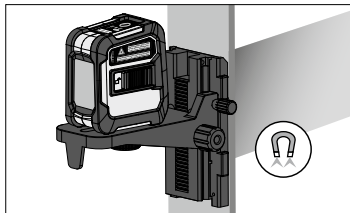

3 Ajuste rápido

Com o ajuste rápido, a postura do dispositivo pode ser posicionada gradualmente em altura.

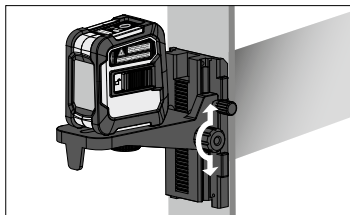

Perigo devido a exposição a fortes campos magnéticos

Campos magnéticos fortes podem causar efeitos nocivos em pessoas com meios auxiliares ativos (p. ex., pacemakers) e em dispositivos eletromecânicos (p. ex., cartões magnéticos, relógios mecânicos, mecânica de precisão, discos rígidos).

Relativamente à influência de campos magnéticos fortes sobre as pessoas, devem ser consideradas as respectivas disposições e regulamentos nacionais, como por exemplo, o regulamento BGV B11 §14 „Campos eletromagnéticos“ na República Federal da Alemanha.

Para evitar influências nocivas, mantenha ímãs a uma distância de, pelo menos, 30 cm dos implantes e dispositivos em perigo.

Indicações sobre manutenção e conservação

Limpe todos os componentes com um pano levemente húmido e evite usar produtos de limpeza, produtos abrasivos e solventes. Armazene o aparelho num lugar limpo e seco.

Dados técnicos (sujeito a alterações técnicas. 24W36)

Altura máx.	330 cm
Altura mín.	76 cm
Carga máx.	5 kg
Condições de trabalho	-10°C ... 50°C, Humidade de ar máx. 85% rH, sem condensação
Condições de armazenamento	-20°C ... 70°C, Humidade de ar máx. 80% rH
Peso	2200 g (incl. fixação)
Dimensões (L x A x P)	200 x 800 x 200 mm

Disposições da UE e eliminação

O aparelho respeita todas as normas necessárias para a livre circulação de mercadorias dentro da UE.

Aparelhos mecânicos, acessórios e embalagens devem ser conduzidos para um sistema de reciclagem ambientalmente correto, para que sejam recuperadas matérias-primas com valor. Informe-se junto das autoridades municipais locais sobre as respetivas instalações de gestão de resíduos e observe as respetivas indicações de eliminação e segurança nos pontos de recolha.

Por favor, cumpra também as nossas indicações adicionais atuais na Internet, em <https://packd.li//arx/in>

! Läs igenom hela bruksanvisningen, det medföljande häftet "Garanti- och tilläggsanvisningar" samt aktuell information och anvisningar på internetlänken i slutet av den här instruktionen. Följ de anvisningar som finns i dem. Dessa underlag ska sparas och medfölja enheten om den lämnas vidare.

Funktion / användning

- Högkvalitativt teleskopstativ med fäste
- Möjliggör snabba byten av arbetspositioner
 - Idealiskt vid arbete nära golv och tak.
 - För alla lasermätinstrument med 1/4"-gänga

Allmänna säkerhetsföreskrifter

- Använd enheten uteslutande på avsett sätt inom specifikationerna.
- Förvara dem oåtkomligt för barn.
- Det är inte tillåtet att förändra enhetens konstruktion.
- Utsätt inte apparaten för mekanisk belastning, extrema temperaturer eller kraftiga vibrationer.
- Undvik om möjligt fukt och sand, och rengör ordentligt efter användning.
- Vid ändring till transportläge måste risken för klämskador beaktas.
- Stativet ska helst ställas lodrätt på fast underlag: Tipprisk
- Använd endast lämpliga instrument med 1/4"-anslutning upp till maximal draglast.
- Får inte ställas upp på osäkra fordonsvägar: Olycksrisk
- Före transport eller förvaring måste instrumenten monteras av stativet och stativet sättas i transportläge.

Apparatbeskrivning (se Bild A, sida 02)

- | | | |
|---------------------------------------|--|---|
| 1 Flexibel stativfot | 5 Teleskopstänger med 5 mm gradering | 9 Kraftiga fäst-magneter |
| 2 Pedal för att spänna fjädern | 6 Slutlock | 10 Snabbjustering |
| 3 Teleskopförlängning | 7 Låsspak | 11 1/4"-gänga |
| 4 Lock / Unlock | 8 Fastsättningskruv snabbjustering (baksidan) | 12 Fästkruv 1/4" |
| | | 13 Ögla för fastsättning direkt på en vägg |

1 Fastsättning på väggen

Öglorna (13) möjliggör direkt fastsättning på väggar.

2 Fastsättning på magnetiska föremål

De kraftiga fästmagneterna (9) på baksidan möjliggör fastsättning på magnetiska.

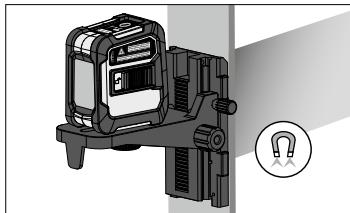

3 Snabbjustering

Med snabbjusteringen kan instrumentet höjas och sänkas stegvis i höjdljed på fästet.

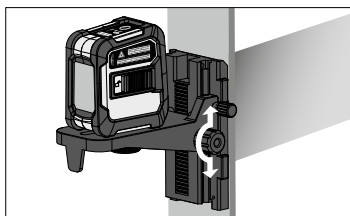

Fara på grund av starka magnetfält

Starka magnetfält kan ha skadlig inverkan på personer med aktiva fysiska hjälpmedel (t.ex. pacemakers) och på elektromekaniska apparater (t.ex. magnetkort, mekaniska klockor, finmekanik, hårddiskar).

Med tanke på den påverkan som starka magnetfält kan ha på personer, ska gällande nationella bestämmelser och föreskrifter iakttas, exempelvis i Tyskland branschorganisationens föreskrift BGV B11 §14 „Elektromagnetiska fält“.

För att undvika en störande påverkan, håll alltid magneterna på ett avstånd av minst 30 cm från de implantat och apparater som kan utsättas för fara.

Anvisningar för underhåll och skötsel

Rengör alla komponenter med en lätt fuktad trasa och undvik användning av puts-, skur- och lösningsmedel. Förvara apparaten på en ren och torr plats.

Tekniska data (Tekniska ändringar förbehålls. 24W36)

Max höjd	330 cm
Min höjd	76 cm
Max nyttolast	5 kg
Arbetsbetingelser	-10°C ... 50°C, Luftfuktighet max. 85% rH, icke-kondenserande
Förvaringsbetingelser	-20°C ... 70°C, Luftfuktighet max. 80% rH
Vikt	2200 g (inkl. fäste)
Mått (B x H x D)	200 x 800 x 200 mm

EU-bestämmelser och kassering

Apparaten uppfyller alla nödvändiga normer för fri handel av varor inom EU.

Mekaniska apparater, tillbehör och förpackningar ska sopsorteras på ett miljöriktigt sätt för att återvinna de värdefulla råvarorna. Se till att få information från kommunen om gällande förfarande för kassering och gällande anvisningar för kassering och säkerhet vid inlämningsställena.

Beakta även våra uppdaterade extra anvisningar på Internet, se

<https://packd.li/ll/arx/in>

! Les fullstendig gjennom bruksanvisningen, det vedlagte heftet «Garanti- og tilleggsinformasjon» samt den aktuelle informasjonen og opplysningene i internett-linken ved enden av denne bruksanvisningen. Følg anvisningene som gis der. Dette dokumentet må oppbevares og leveres med dersom instrumentet gis videre.

Funksjon / bruk

Høykvalitets teleskop-stativ med holder

- Gjør det mulig raskt å skifte mellom forskjellige arbeidsposisjoner
- Ideell til arbeid nær gulv og tak
- For alle lasermålere med 1/4" gjenger

Generelle sikkerhetsinstrukser

- Bruk instrumentet utelukkende slik det er definert i kapittel bruksformål og innenfor spesifikasjonene.
- De skal oppbevares utilgjengelig for barn.
- Det må ikke foretas konstruksjonsmessige endringer på apparatet.
- Apparatet må ikke utsettes for mekanisk belastning, ekstreme temperaturer eller sterke vibrasjoner.
- Unngå fuktighet og sand så langt som mulig, og rengjør grundig etter bruk.
- Ved endring til transportposisjon må du være oppmerksom på klemfare.
- Stativet må stilles opp så loddrett som mulig og på fast underlag:
Fare for velting.
- Bruk bare egnede instrumenter med 1/4" tilkoping inntil maksimal bærekapasitet.
- Må ikke stilles opp på usikrede trafikkårer: Fare for uhell og ulykke
- Før transport eller lagring må instrumentene fjernes fra stativet, og stativet må plasseres i transportposisjon.

Enhetsbeskrivelse (se bilde A, side 02)

- | | | |
|---------------------------------------|--|--|
| 1 Fleksibel stativfot | 5 Teleskopstanger med 5 mm inndeling | 9 Sterke magnetholdere |
| 2 Pedal til spenning av fjæren | 6 Endekappe | 10 Hurtigjustering |
| 3 Teleskopforlengelse | 7 Låsespak | 11 1/4" gjenger |
| 4 Låse/låse opp | 8 Fikseringsskrue Hurtigjustering (bakside) | 12 Festeskrue 1/4" |
| | | 13 Hull for feste direkte på vegg |

1 Feste på veggen

Hullene (13) muliggjør direkte feste på vegger.

2 Feste på magnetiske gjenstander

De sterke festemagnetene (9) på baksiden muliggjør feste på magnetiske gjenstander.

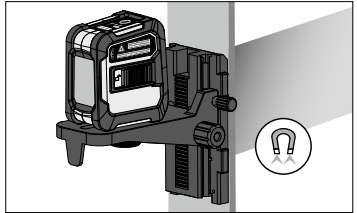

3 Hurtigjustering

Med hurtigjusteringen kan instrumentet posisjoneres trinnvis i høyden, på holderen.

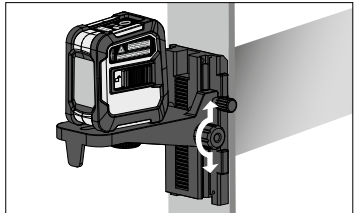

Fare pga. sterke magnetfelt

Sterke magnetfelt kan ha skadelige innvirkninger på personer med aktive implantater (f.eks. hjertestimulator) og på elektroniske apparatet (f.eks. magnetkort, mekaniske klokker, finmekanikk, festplater).

Når det gjelder den innvirkningen sterke magnetfelt har på personer, må de respektive nasjonale forskriftene tas til etterretning, som eksempelvis forskrift BGV B11 §14 «Elektromagnetiske felt» fra yrkesorganisasjonene i Forbundsrepublikken Tyskland.

For å unngå en forstyrrende innflytelse, må magnetene alltid holdes i en avstand på minst 30 cm fra de implantatene og apparatene som settes i fare.

Informasjon om vedlikehold og pleie

Rengjør alle komponenter med en lett fuktet klut. Unngå bruk av pusse-, skurre- og løsemidler. Oppbevar apparatet på et rent og tørt sted.

Tekniske data (Det tas forbehold om tekniske endringer. 24W36)

Maks. høyde	330 cm
Min. høyde	76 cm
Maks. nyttelast	5 kg
Arbeidsbetingelser	-10°C ... 50°C, Luftfuktighet maks. 85% rH, ikke kondenserende
Lagringsbetingelser	-20°C ... 70°C, Luftfuktighet maks. 80% rH
Vekt	2200 g (inkl. holder)
Mål (B x H x D)	200 x 800 x 200 mm

EU-krav og kassering

Apparatet oppfyller alle nødvendige normer for fri samhandel innenfor EU.

Mekaniske instrumenter, tilbehør og emballasje skal leveres inn til en miljøvennlig gjenvinning, for å vinne tilbake verdifulle råstoffer. Innhent informasjon om tilsvarende miljøstasjoner i din kommune og følg kasserings- og sikkerhetshenvisningene på stasjonene.

Vennligst se også våre aktuelle tilleggsopplysninger i Internett på <https://packd.li//arx/in>

! Kullanım kılavuzunu, ekinde bulunan 'Garanti ve Ek Uyarılar' defterini ve de bu kılavuzun sonunda bulunan İnternet link'i ile ulaşacağınız aktüel bilgiler ve uyarıları eksiksiz okuyunuz. İçinde yer alan talimatları dikkate alınız. Bu belge saklanmak zorundadır ve cihaz elden çıkarıldığında beraberinde verilmelidir.

Fonksiyon / Kullanım

Yüksek kaliteli, tutuculu teleskop tripodu

- Çeşitli çalışma pozisyonlarının hızlı bir şekilde değiştirilmesini mümkün kılar
- Zemine ve tavana yakın çalışmalar için mükemmeldir
- 1/4" dişli tüm lazer ölçüm cihazları için

Genel güvenlik bilgileri

- Cihazı sadece kullanım amacına uygun şekilde teknik özellikleri dahilinde kullanınız.
- Çocukların erişiminden uzak bir yerde saklayınız.
- Yapısal açıdan cihazın değiştirilmesi yasaktır.
- Cihazı mekanik yüklerle, aşırı sıcaklıklara veya şiddetli titreşimlere maruz bırakmayınız.
- Mümkün olduğunca nem ve kumdan uzak tutun, kullanımdan sonra iyice temizleyin.
- Taşıma konumuna getirirken sıkışma tehlikesine dikkat edin.
- Tripodu mümkünse düzlem yüzeyine dik bir şekilde sabit bir zemine yerleştirin: Devrilme tehlikesi bulunmaktadır.
- Sadece 1/4" bağlantılı cihazları, azami taşıma yüküne uygun olarak kullanın.
- Emniyetsiz yollara kurmayın: Kaza tehlikesi bulunmaktadır
- Taşıma veya depolamadan önce cihazlar tripodtan çıkartılmalı ve tripod taşıma konumuna getirilmelidir.

Cihaz izahatı (bakınız şekil A, sayfa 02)

- | | | |
|-------------------------------------|---|--|
| 1 Esnek tripod ayağı | 5 5 mm bölümlü teleskop çubukları | 9 Kuwetli tutma güçlü mıknatıslar |
| 2 Yayın gerilmesi için pedal | 6 Kapama klapesi | 10 Hızlı ayarlama |
| 3 Teleskop uzatması | 7 Sabitleme kolu | 11 1/4"lik diş |
| 4 Kilit / Kilit açma | 8 Ayarlama vidası Hızlı ayarlama (arka yüzü) | 12 Sabitleme vidası 1/4" |
| | | 13 Doğrudan duvara montajı için delik |

1 Duvara sabitleme

Delikler (13) doğrudan duvara sabitlenmesini sağlarlar.

2 Manyetik nesnelere sabitleme

Arka tarafta bulunan kuvvetli tutma güçlü mıknatıslar (9) manyetik eşyalara tutturulmasını sağlarlar.

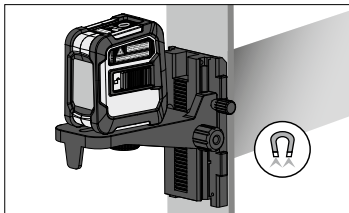

3 Hızlı ayarlama

Hızlı ayarlama sayesinde cihazın tutucuda yüksekliği kademe kademe ayarlanabilmektedir.

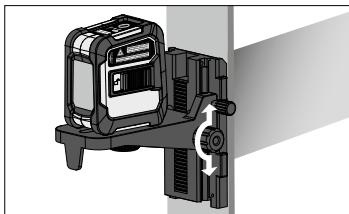

Kuvvetli manyetik alanlardan dolayı tehlike

Kuvvetli manyetik alanlar aktif vücut destek sistemlerine (örneğin kalp pili) sahip kişilere ve elektromekanik cihazlara (örneğin manyetik kartlar, mekanik saatler, hassas mekanik sistemler, sabit diskler) zararlı etkilerde bulunabilir. Kişilerin üzerinde kuvvetli manyetik alanların etkisi bakımından örneğin Federal Almanya'da meslek odalarının BGV B11 §14 „Elektromanyetik Alanlar“ adlı tüzüğü gibi ilgili ulusal düzenlemeler ve talimatlar dikkate alınmalıdır. Zarar verici bir etki olmasını önlemek için mıknatısların ve risk altında bulunan ilgili implantların ve cihazların arasında en az 30 cm mesafe bırakın.

Bakıma koruma işlemlerine ilişkin bilgiler

Tüm bileşenleri hafifçe nemlendirilmiş bir bez ile temizleyin ve temizlik, ovalama ve çözücü maddelerinin kullanımından kaçının. Cihazı temiz ve kuru bir yerde saklayınız.

Teknik Özellikler (Teknik değişiklik yapma hakkı saklıdır. 24W36)

Azami yükseklik	330 cm
Asgari yükseklik	76 cm
Azami kullanım yükü	5 kg
Çalıştırma şartları	-10°C ... 50°C, Hava nemi maks. 85% rH, yoğuşmasız
Saklama koşulları	-20°C ... 70°C, Hava nemi maks. 80% rH
Ağırlığı	2200 g (tutucu dahil)
Ebatlar (G x Y x D)	200 x 800 x 200 mm

AB Düzenlemeleri ve Atık Arıtma

Bu cihaz, AB dahilindeki serbest mal ticareti için geçerli olan tüm gerekli standartların istemlerini yerine getirmektedir.

Mekanik cihazlar, aksesuarları ve ambalaj malzemeleri, değerli hammaddeleri geri kazanabilmek için çevreye uygun bir geri kazanım sürecine aktarılmalıdır. Lütfen kamu yönetiminizden uygun atık bertaraf tesisleri hakkında bilgi edinin ve ilgili toplama merkezlerindeki bertaraf ve güvenlik uyarılarını dikkate alın.

Lütfen internet sitemiz olan <https://packd.li/II/arx/in> adresinde sunduğumuz güncel bilgileri de dikkate alınız.



Полностью прочтите инструкцию по эксплуатации, прилагаемый проспект „Информация о гарантии и дополнительные сведения“, а также последнюю информацию и указания, которые можно найти по ссылке на сайт, приведенной в конце этой инструкции. Соблюдать содержащиеся в этих документах указания. Этот документ следует хранить и при передаче прибора другим пользователям передавать вместе с ним.

Назначение / Применение

Высококачественный телескопический штатив с креплением

- Обеспечивает быструю смену рабочих положений
- Идеальное решение для работ вблизи потолка и пола
- Для всех лазерных измерительных приборов с резьбой на 1/4"

Общие указания по технике безопасности

- Прибор использовать только строго по назначению и в пределах условий, указанных в спецификации.
- Их следует хранить в недоступном для детей месте.
- Внесение изменений в конструкцию прибора не допускается.
- Не подвергать прибор действию механических нагрузок, повышенных температур или мощных вибраций.
- Не допускать попадания влаги и песка, после использования тщательно очищать.
- При складывании штатива (например, для транспортировки) существует опасность защемления.
- Штатив следует устанавливать на прочной поверхности, по возможности без существенных отклонений по вертикали: опасность опрокидывания.
- Использовать только с соответствующими инструментами, диаметр соединительной резьбы которых не превышает 1/4", а также учитывать максимально допустимую нагрузку.
- Не устанавливать на небезопасных маршрутах: риск несчастного случая
- Перед транспортировкой или хранением инструменты следует снять со штатива, штатив привести в пригодное для транспортировки состояние.

Описание прибора (см. рисунокА, стр. 02)

- | | | |
|---|--|--|
| 1 Гибкая ножка штатива | 5 Телескопические штанги с разметкой с шагом 5 мм | 9 Мощные удерживающие магниты |
| 2 Педаль для натяжения пружины | 6 Заглушка | 10 Быстрая настройка |
| 3 Телескопический удлинитель | 7 Фиксирующий рычаг | 11 Резьба 1/4" |
| 4 Блокирование / разблокирование | 8 Фиксирующий винт | 12 Крепежный болт 1/4" |
| | Быстрая настройка (сзади) | 13 Петля для крепления прямо на стене |

1 Крепление на стене

Проушины (13) позволяют крепить прибор прямо на стенах.

2 Крепление на магнитных предметах

Мощные удерживающие магниты (9) с обратной стороны позволяют крепить прибор на магнитных предметах.

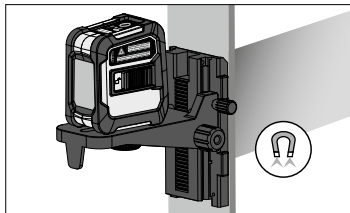

3 Быстрая настройка

Функция быстрой настройки позволяет плавно отрегулировать положение прибора по высоте на стойке.

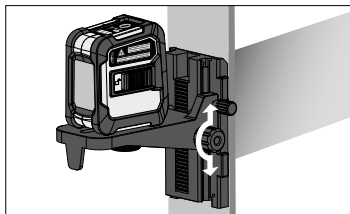

Опасно! Мощные магнитные поля

Мощные магнитные поля могут оказывать вредное воздействие на людей с активными медицинскими имплантатами (например, кардиостимуляторами) и электромеханические приборы (например, магнитные карты, механические часы, приборы точной механики, жесткие диски).

В отношении воздействия мощных магнитных полей на людей следует соблюдать соответствующие действующие в конкретной стране нормы и правила, например, правила отраслевых страховых обществ V11 §14 „Электромагнитные поля“ в Германии.

Во избежание опасных помех между магнитами и соответствующими чувствительными имплантатами и приборами всегда соблюдайте безопасное расстояние не менее 30 см.

Информация по обслуживанию и уходу

Все компоненты очищать слегка влажной салфеткой; не использовать чистящие средства, абразивные материалы и растворители. Прибор хранить в чистом и сухом месте.

Технические характеристики (Изготовитель сохраняет за собой права на внесение технических изменений. 24W36)

Максимальная высота	330 см
Минимальная высота	76 см
Максимальная нагрузка	5 кг
Рабочие условия	-10°C ... 50°C, Влажность воздуха макс. 85% rH, без образования конденсата
Условия хранения	-20°C ... 70°C, Влажность воздуха макс. 80% rH
Вес	2200 г (Включая, крепление)
Размеры (Ш x В x Г)	200 x 800 x 200 мм

Правила и нормы ЕС и утилизация

Прибор выполняет все необходимые нормы, регламентирующие свободный товарооборот на территории ЕС.

Механические приборы, комплектующие принадлежности и упаковка подлежат экологически целесообразной вторичной переработке с целью получения ценного сырья. Получите информацию о соответствующих организациях, занимающихся утилизацией в вашем регионе, и соблюдайте правила утилизации и техники безопасности, действующие в приемных пунктах.

Просим ознакомиться и соблюдать наши дополнительные правила, которые можно найти по адресу <https://packd.li/ll/arx/in>

! Уважно прочитайте інструкцію з експлуатації та брошуру «Інформація про гарантії та додаткові відомості», яка додається, та ознайомтесь з актуальними даними та рекомендаціями за посиланням в кінці цієї інструкції. Дотримуйтесь настанов, що в них містяться. Цей документ зберігати та докладати до пристрою, віддаючи в інші руки.

Функціонування / застосування

Високоякісний телескопічний штатив з кріпленням

- Забезпечує швидко зміну робочих положень
- Ідеально для робіт на підлозі та під стелею
- Для всіх лазерних вимірних приладів із різзю 1/4"

Загальні вказівки по безпеці

- Використовуйте прилад виключно за призначеннями в межах заявлених технічних характеристик.
- Зберігати у недосяжному для дітей місці.
- Забороняється змінювати конструкцію приладу.
- Не навантажуйте прилад механічно, оберігайте його від екстремальних температур або сильних вібрацій.
- По можливості не допускати потрапляння вологи та піску, після використання ретельно очищати.
- При складанні штатива (наприклад, для транспортування) існує небезпека затискання.
- Штатив слід встановлювати на твердій поверхні, по можливості без істотних відхилень по вертикалі: небезпека перекидання.
- Використовувати тільки з відповідними інструментами, діаметр з'єднувального різьблення яких не перевищує 1/4", та враховувати максимально допустиме навантаження.
- Не встановлювати на небезпечних маршрутах: ризик нещасного випадку
- Перед зберіганням або транспортуванням інструменти слід зняти зі штатива, штатив привести у придатний для транспортування стан.

Опис приладу (див. зображенняА, стор. 02)

- | | | |
|---|--|--|
| 1 Гнучка ніжка штатива | 5 Телескопічні штанги з розміткою з кроком 5 мм | 9 Сильні крипільні магнети |
| 2 Педаль для натягування пружини | 6 Заглушка | 10 Швидка настройка |
| 3 Телескопічний подовжувач | 7 Фіксуєчий важіль | 11 Різь 1/4" |
| 4 Блокування / розблокування | 8 Фіксуєчий гвинт Швидке налаштування (задня сторона) | 12 Кріпильний гвинт на 1/4" |
| | | 13 Отвір для закріплення безпосередньо на стіну |

1 Кріплення на стіні

Почіпні вушка (13) уможливають безпосереднє кріплення на стіні.

2 Кріплення на магнетних речах

Сильні кріпильні магнети (9) на задній стороні уможливають кріплення на магнетних речах.

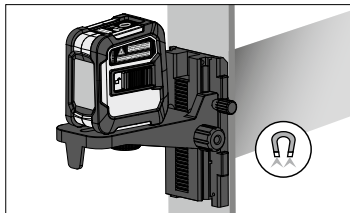

3 Швидка настройка

Швидке налаштування дозволяє плавно відрегулювати положення приладу по висоті на стійці.

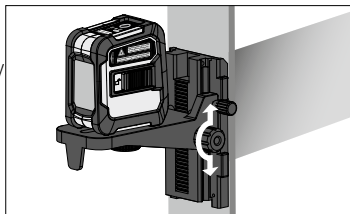

Небезпека впливу сильного магнітного поля

Сильні магнітні поля можуть спричинити шкідливий вплив на людей з електронними імплантатами (наприклад, з кардіостимуляторами) та на електромеханічні пристрої (наприклад, на карти з магнітним кодом, механічні годинники, точну механіку, жорсткі диски).

Необхідно враховувати і дотримуватися відповідних національних норм і положень щодо впливу сильних магнітних полів на людей, наприклад, у Федеративній Республіці Німеччині приписи галузевих страхових товариств BGV B11 §14 „Електромагнітні поля“.

Щоб уникнути перешкод через вплив магнітних полів, магніти завжди повинні знаходитися на відстані не менше 30 см від імплантатів і пристроїв.

Інструкція з технічного обслуговування та догляду

Всі компоненти слід очищувати зволоженою тканиною, уникати застосування миючих або чистячих засобів, а також розчинників. Зберігати пристрій у чистому, сухому місці.

Технічні дані (Право на технічні зміни збережене. 24W36)

Максимальна висота	330 см
Мінімальна висота	76 см
Максимальне навантаження	5 кг
Режим роботи	-10°C ... 50°C, Вологість повітря max. 85% rH, без конденсації
Умови зберігання	-20°C ... 70°C, Вологість повітря max. 80% rH
Вага	2200 г (Включаючи кріплення)
Розміри (Ш x В x Г)	200 x 800 x 200 мм

Нормативні вимоги ЄС й утилізація

Цей пристрій задовольняє всім необхідним нормам щодо вільного обігу товарів в межах ЄС.

Механічні прилади, комплектуюче приладдя й пакування слід спрямовувати на екологічно доцільну переробку для видобутку з них цінної сировини. Інформацію щодо відповідних установ, які займаються утилізацією, можна отримати в органах місцевого самоврядування. На пунктах прийому використаних матеріалів необхідно дотримуватися відповідних вказівок щодо заходів безпеки та утилізації.

Виконуйте також наші додаткові вказівки, викладені в Інтернеті на сайті

<https://packd.li//arx/in>

! Kompletně si přečtěte návod k obsluze, přiložený sešit „Pokyny pro záruku a dodatečné pokyny“, aktuální informace a upozornění v internetovém odkazu na konci tohoto návodu. Postupujte podle zde uvedených instrukcí. Tato dokumentace se musí uschovat a v případě předání zařízení třetí osobě předat zároveň se zařízením.

Funkce / použití

Kvalitní teleskopický stativ s držákem

- Umožňuje rychlou změnu různých pracovních poloh
- Ideální pro práce v blízkosti podlahy a stropu
- Pro všechny laserové měřicí přístroje se závitem 1/4"

Všeobecné bezpečnostní pokyny

- Používejte přístroj výhradně k určenému účelu použití v rámci daných specifikací.
- Uchovávejte tyto přístroje před dětmi.
- Přístroj se nesmí konstrukčně měnit.
- Přístroj nesmí být vystaven mechanickému zatížení, vysokým teplotám nebo silným vibracím.
- Pokud možno zabraňte vlhkosti a písku. Po použití důkladně vyčistěte.
- Při přestavení do dopravní polohy dávejte pozor ohledně nebezpečí pohmoždění.
- Stativ nastavte vertikálně, pokud možno na pevném podkladu: Nebezpečí převrácení.
- Používejte pouze vhodné nástroje s 1/4" připojením až po maximální přípustné zatížení.
- Nepokládejte v nezajištěné dopravní cesty: Nebezpečí nehody
- Před přepravou nebo skladováním musejí být přístroje odstraněny ze stativu a stativ musí být uveden do přepravní polohy.

Popis přístroje (viz obrázek A, strana 02)

- | | | |
|------------------------------------|---|--|
| 1 Flexibilní noha stativu | 5 Teleskopické tyče s dílky stupnice 5 mm | 9 Silné magnety |
| 2 Pedál pro napínání pružin | 6 Koncovka | 10 Rychlé seřízení |
| 3 Prodloužení teleskopu | 7 Aretační páčka | 11 1/4" závit |
| 4 Lock / Unlock | 8 Stavěcí šroub Rychlé seřízení (zadní strana) | 12 Připevňovací šroub 1/4" |
| | | 13 Očko pro připevnění přímo na stěnu |

1 Přípevnění na stěnu

Pomocí oka (13) lze držák připevnit přímo na stěnu.

2 Přípevnění na magnetické předměty

Silné magnety (9) na zadní straně umožňují připevnění na magnetických předmětech.

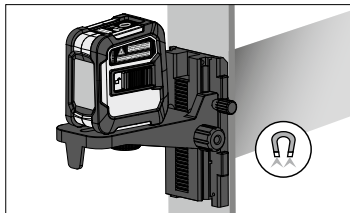

3 Rychlé seřízení

Pomocí rychlého seřízení lze postupně nastavit výšku přístroje

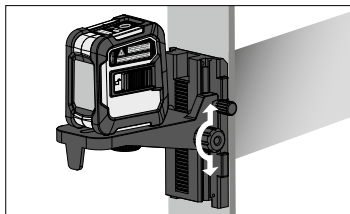

Ohrožení silnými magnetickými poli

Silná magnetická pole mohou mít škodlivý vliv na osoby s aktivními zdravotními pomůckami (např. kardiostimulátorem) a na elektromechanické přístroje (např. magnetické karty, mechanické hodiny, jemnou mechaniku, pevné disky).

Ohledně vlivu silných magnetických polí na osoby je nutné zohlednit příslušná národní ustanovení a předpisy, ve Spolkové republice Německo je to například profesní předpis BGV B11 §14 „Elektromagnetická pole“.

Aby se zabránilo rušivým vlivům, udržujte vždy mezi magnety a ohroženými implantáty a přístroji odstup minimálně 30 cm.

Pokyny pro údržbu a ošetřování

Všechny komponenty čistěte lehce navlhčeným hadrem a nepoužívejte žádné čisticí nebo abrazivní prostředky ani rozpouštědla. Skladujte přístroj na čistém, suchém místě.

Technické parametry (Technické změny vyhrazeny. 24W36)

Max. výška	330 cm
Min. výška	76 cm
Max. užitečná nosnost	5 kg
Pracovní podmínky	-10°C ... 50°C, Vlhkost vzduchu max. 85% rH, nekondenzující
Skladovací podmínky	-20°C ... 70°C, Vlhkost vzduchu max. 80% rH
Hmotnost	2200 g (včetně držáku)
Rozměry (Š x V x H)	200 x 800 x 200 mm

Ustanovení EU a likvidace

Přístroj splňuje všechny potřebné normy pro volná pohyb zboží v rámci EU.

Mechanická zařízení, příslušenství a obaly je třeba odevzdat na recyklaci, aby se získaly nazpět hodnotné suroviny v souladu s předpisy pro životní prostředí. Informujte se ve vaší obci o vhodných zařízeních na likvidaci odpadu a dodržujte platné pokyny týkající se likvidace a bezpečnosti ve sběrných střediscích.

Mějte na paměti také naše aktuální dodatečné pokyny na webových stránkách <https://packd.li/ll/arx/in>



Lugege käsitusjuhend, kaasasolev vihik „Garantii- ja lisajuhised“ ja aktuaalne informatsioon ning juhised käesoleva juhendi lõpus esitatud interneti-lingil täielikult läbi. Järgige neis sisalduvaid juhiseid. Käesolev dokument tuleb alles hoida ja seadme edasiandmisel kaasa anda.

Funktsioon / kasutamine

Kvaliteetne teleskoop-statiiv koos sulguriga

- Võimaldab erinevate tööasendite kiiret vahetust
- Ideaalne töötamiseks maapinnal ja lae läheduses
- Kõigile 1/4" keermega lasermõõteseadmetele

Üldised ohutusjuhised

- Kasutage seadet eranditult spetsifikatsioonide piires vastavalt selle kasutusotstarbele.
- Hoidke lastele kättesaamatult.
- Seadme ehitust ei tohi muuta.
- Ärge laske seadmele mõjuda mehaanilist koormust, ülikõrgeid temperatuure ega tugevat vibratsiooni.
- Vältige võimalusel niiskust ja liiva, puhastage pärast kasutamist.
- Pidage transpordiasendisse ümberehitamisel silmas muljumisohtu.
- Pange statiiv võimalikult horisontaalsel ja kõval aluspinnal üles: Ümberkukkumisoht.
- Kasutage ainult 1/4" ühendusega instrumente kuni maksimaalse kandekoormuseni.
- Ärge pange üles kinnistamata liiklusteedele: Õnnetusohu
- Enne transportimist ja ladustamist tuleb instrumendid statiivilt eemaldada statiiv transpordiasendisse seada.

Seadme kirjeldus (vt joonist A, lk 02)

- | | | |
|-------------------------------------|---|--|
| 1 Paindlik statiivi alus | 5 Teleskoopvarred 5 mm keermega sammuga | 9 Tugevad hoide- magnetid |
| 2 Pedaal vedru pingutamiseks | 6 T-rõngas | 10 Kiirhäälestussüsteem |
| 3 Teleskoop-pikendamine | 7 Lukustushoob | 11 1/4" keere |
| 4 Lukustamine/ avamine | 8 Kinnituskruvi, kiirhäälestussüsteem (tagaküljel) | 12 Kinnituskruvi 1/4" |
| | | 13 Aas vahetult seinale kinnitamiseks |

1 Kinnitamine seina külge

Aasad (13) võimaldavad vahetut kinnitamist seintele.

2 Kinnitamine magnetiliste esemete külge

Tagaküljel asuvad tugevad hoide-magnetid (9) võimaldavad kinnitamist magnetiliste esemete külge.

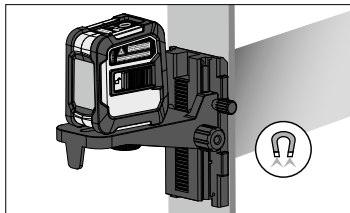

3 Kiirhäälestussüsteem

Kiirhäälestussüsteemiga saab seadme kõrgust hoidjal astmekaupa positsioneerida.

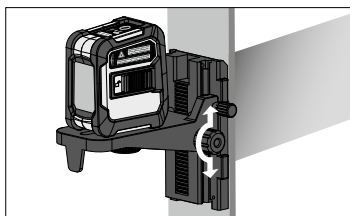

Oht tugevate magnetväljade tõttu

Tugevad magnetväljad võivad aktiivsete kehaliste abivahenditega (nt südamestimulaatorid) inimestele ja elektromehaanilistele seadmetele (nt magnetkaardid, mehaanilised kellad, peenmehaanika, kõvakettad) kahjulikke mõjusid avaldada.

Inimestele mõjuvate tugevate magnetväljadega seonduvalt tuleb arvesse võtta vastavaid siseriiklikke nõuded ja eeskirju, näiteks Saksamaa Liitvabariigi ametiliitude eeskirja BGV B11 §14 „Elektromagnetilised väljad“.

Hoidke häiriva mõjutuse vältimiseks magnetid alati ohustatud implantaatidest ja seadmetest vähemalt 30 cm kaugusel.

Juhised hoolduse ja hoolitsuse kohta

Puhastage kõik komponendid kergelt niisutatud lapiga ja vältige puhastus-, küürimisvahendite ning lahustite kasutamist. Ladustage seadet puhtas, kuivas kohas.

Tehnilised andmed

(Jätame endale õiguse tehnilisteks muudatusteks. 24W36)

Max kõrgus	330 cm
Min kõrgus	76 cm
Max kasuskoormus	5 kg
Töötingimused	-10°C ... 50°C, Õhuniiskus max 85% rH, mittekondenseeruv
Ladustamistingimused	-20°C ... 70°C, Õhuniiskus max 80% rH
Kaal	2200 g (koos sulguriga)
Mõõtmed (L x K x S)	200 x 800 x 200 mm

ELi nõuded ja utiliseerimine

Seade täidab kõik nõutavad normid vabaks kaubavahetuseks EL-i piires.

Mehaanilised seadmed, tarvikud ja pakendid tuleb suunata keskkonnasõbralikku taaskasutusse, et saada tagasi väärtuslikud toorained. Palun hankige oma vallast infot vastavate utiliseerimisasutuste kohta ja järgige vastuvõtupunktides asjaomaseid utiliseerimis- ning ohutusjuhiseid.

Palun järgige ka meie aktuaalseid lisajuhiseid internetiaadressil

<https://packd.li/ll/arx/in>

! Citiți integral instrucțiunile de exploatare, caietul însoțitor „Indicații privind garanția și indicații suplimentare” precum și informațiile actuale și indicațiile apăsând link-ul de internet de la capătul acestor instrucțiuni. Urmați indicațiile din cuprins. Acest document trebuie păstrat și la predarea mai departe a aparatului.

Funcție / Utilizare

Stativ telescopic de calitate cu suport

- Permite schimbarea rapidă a diferitelor poziții de lucru
- Ideală pentru lucrările aproape de sol și de tavane
- Pentru toate aparatele de măsurare cu laser cu filet de 1/4"

Indicații generale de siguranță

- Utilizați aparatul exclusiv conform destinației sale de utilizare cu respectarea specificațiilor.
- A nu se lăsa la îndemâna copiilor.
- Aparatul nu trebuie să fie modificat constructiv.
- Nu expuneți aparatul la sarcini mecanice, temperaturi ridicate sau vibrații puternice.
- Evitați umiditatea și nisipul, după utilizare curățați-l temeinic.
- La plierea în poziția de transport atenție la pericolul de strivire.
- Amplasați stativul în plan cât mai orizontal pe suprafață de bază dură:
Pericol de răsturnare
- Utilizați numai instrumente adecvate cu racord de 1/4" până la capacitatea maximă portantă.
- Nu-l amplasați în zonele de circulație neasigurate: Pericol de cădere
- Înainte de transportare sau depozitare trebuie îndepărtate instrumentele de pe stativ și acesta trebuie pliat în poziția de transport.

Descrierea aparatului (vezi imaginea A, pagina 02)

- | | | |
|--|---|--|
| 1 Picior flexibil stativ | 5 Tije telescopice cu gradație de 5 mm | 9 Magnet aderent deosebit de puternic |
| 2 Pedală pentru tensionarea arcului | 6 Capac final | 10 Ajustare rapidă |
| 3 Prelungire telescopică | 7 Manetă de blocare | 11 Filet de 1/4" |
| 4 Blocat / deblocat | 8 Șurub de fixare ajustare rapidă (partea posterioară) | 12 Șurub de fixare 1/4" |
| | | 13 Ochetă de fixare direct la perete |

1 Fixare la perete

Ochetele (13) permit fixarea directă la pereți.

2 Fixarea la obiecte magnetice

Magneții aderenți deosebit de puternici (9) de pe partea posterioară permit fixarea la obiecte magnetice.

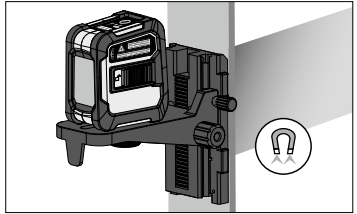

3 Ajustare rapidă

Prin intermediul ajustării rapide aparate se poate poziționa treptat pe suport în înălțime.

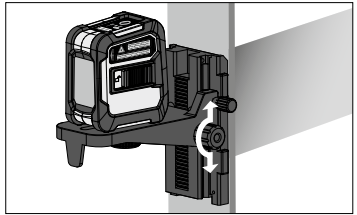

Pericol din cauza câmpurilor magnetice puternice

Câmpurile magnetice puternice pot cauza influențe dăunătoare persoanelor cu aparate medicale corporale active (de ex. stimulatoare cardiace) și asupra aparatelor electromagnetice (de ex. carduri magnetice, ceasuri mecanice, mecanică fină, plăci dure).

În privința influenței câmpurilor magnetice puternice asupra persoanelor respectați reglementările naționale și prescripțiile corespunzătoare precum este în Republica Federală Germană Regulamentul BGV (Asociației Profesionale) B11 §14 „câmpurile electromagnetice”.

Pentru a evita influențele perturbatoare țineți magneții tot timpul la o distanță de minim 30 cm de implanturile cu potențial de pericol și aparate.

Indicații privind întreținerea și îngrijirea

Curățați toate componentele cu o lavetă ușor umedă și evitați utilizarea de agenți de curățare, abrazivi și de dizolvare. Depozitați aparatul la un loc curat, uscat.

Date tehnice (Ne rezervăm dreptul să efectuăm modificări tehnice. 24W36)

Înălțime max.	330 cm
Înălțime min.	76 cm
Sarcină utilă max.	5 kg
Condiții de lucru	-10°C ... 50°C, Umiditate aer max. 85% rH, fără formare condens
Condiții de depozitare	-20°C ... 70°C, Umiditate aer max. 80% rH
Greutate	2200 g (incl. suport)
Dimensiuni (L x Î x A)	200 x 800 x 200 mm

Prevederile UE și debarasarea

Aparatul respectă toate normele necesare pentru circulația liberă a mărfii pe teritoriul UE

Aparatele mecanice, accesoriile și ambalajele trebuie debarasate în conformitate cu mediul prin reciclare pentru a recupera resurse valoroase. Vă rugăm să vă informați la centrul dumneavoastră local în privința locurilor speciale de eliminare corespunzătoare și să respectați indicațiile de eliminare și siguranță corespunzătoare de la punctele de preluare.

Respectați și indicațiile suplimentare actuale în internet la adresa web <https://packd.li/ll/arx/in>

! Прочетете изцяло ръководството за експлоатация, приложената брошура „Гаранционни и допълнителни инструкции“, както и актуалната информация и указанията в препратката към интернет в края на това ръководство. Следвайте съдържащите се в тях инструкции. Този документ трябва да бъде съхранен и да бъде предаден при предаването на устройството.

Функция / Използване

Висококачествен телескопичен статив с държач

- Позволява бърза смяна на различни работни позиции
- Идеален за работи по пода и близо до тавана
- За всички лазерни измервателни уреди с резба 1/4"

Общи инструкции за безопасност

- Използвайте уреда единствено съгласно предназначението за употреба в рамките на спецификациите.
- Да се съхраняват на място, недостъпно за деца.
- Приборът не трябва да се променя конструктивно.
- Не подлагайте устройството на механично натоварване, твърде високи температури или на силни вибрации.
- По възможност предотвратявайте влага и пясък, след употреба почиствайте добре.
- При преустройство в транспортно положение внимавайте за опасност от притискане.
- По възможност поставяйте статива вертикално и върху здрава основа: опасност от преобръщане.
- Използвайте само подходящи инструменти с 1/4" връзка до максимално натоварване.
- Не поставяйте на необезопасени пътища: опасност от злополука
- Преди транспортиране или съхранение инструментите трябва да бъдат свалени от статива и стативът да бъде поставен в транспортно положение.

Описание на уреда (вижте фигура А, страница 02)

- | | | |
|---|---|--|
| 1 Гъвкава основа на статива | 5 Телескопични пръти с 5 mm стъпка | 9 Мощни закрепващи магнити |
| 2 Педал за затягане на пружините | 6 Крайна капачка | 10 Бързо регулиране |
| 3 Удължение на телескопа | 7 Фиксиращ лост | 11 1/4" резба |
| 4 Заклучване/отключване | 8 Фиксиращ винт за бързо регулиране (обратна страна) | 12 Крепещен винт 1/4" |
| | | 13 Отвори за закрепване директно на стената |

1 Закрепване към стената

Отворите (13) позволяват директно закрепване на към стени.

2 Закрепване към магнитни повърхности

Мощните закрепващи магнити (9) от задната страна позволяват закрепването към магнитни повърхности.

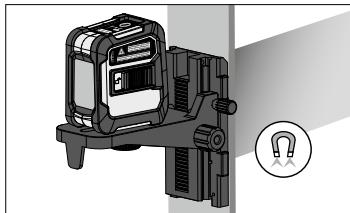

3 Бързо регулиране

Чрез бързото регулиране можете да промените постепенно позицията на уреда върху стойката на височина.

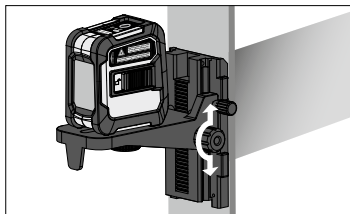

Опасност поради силни магнитни полета

Силните магнитни полета могат да причинят неблагоприятно въздействие върху лица с активни медицински импланти (напр. пейсмейкъри) или върху електромагнитни устройства (напр. магнитни карти, механични часовници, инструменти за фина механика, твърди дискове).

По отношение на въздействието на силни магнитни полета върху хора трябва да се спазват съответните национални разпоредби и предписания, като например валидния за Федерална република Германия регламент на професионалната асоциация BGV B11 §14 „Електромагнитни полета“.

За да избегнете вредни въздействия, дръжте магнитите винаги на разстояние от най-малко 30 см от съответните чувствителни импланти и уреди.

Указания за техническо обслужване и поддръжка

Почиствайте всички компоненти с леко навлажнена кърпа и избягвайте използването на почистващи и абразивни препарати и разтворители.

Съхранявайте уреда на чисто и сухо място.

Технически характеристики

(Запазва се правото за технически изменения. 24W36)

макс. височина	330 cm
мин. височина	76 cm
макс. полезен товар	5 kg
Условия на работа	-10°C ... 50°C, Относителна влажност на въздуха макс. 85%, Без наличие на конденз
Условия за съхранение	Относителна влажност на въздуха макс. 80%
Тегло	2200 g (вкл. държач)
Размери (Ш x В x Д)	200 x 800 x 200 mm

ЕС-разпоредби и изхвърляне

Уредът изпълнява всички необходими стандарти за свободно движение на стоки в рамките на ЕС.

Механичните устройства, принадлежностите и опаковките трябва да се предадат за екологично рециклиране за оползотворяване на ценни суровини. Информирайте се във Вашата община за съответните съоръжения за предаване на отпадъци и спазвайте съответните указания за изхвърляне и безопасност в пунктовете за събиране.

Моля вземете предвид също и нашата актуална допълнителна информация в интернет на адрес <https://packd.li/ll/arx/in>



Διαβάστε προσεκτικά τις οδηγίες χρήσης, το συνημμένο τεύχος „Εγγύηση και πρόσθετες υποδείξεις“ καθώς και τις τρέχουσες πληροφορίες και υποδείξεις στον σύνδεσμο διαδικτύου στο τέλος αυτών των οδηγιών. Τηρείτε τις αναφερόμενες οδηγίες. Αυτές οι οδηγίες θα πρέπει να φυλάσσονται και να παραδίδονται μαζί με τη συσκευή στον επόμενο χρήστη.

Λειτουργία / χρήση

- Τηλεσκοπικός τρίποδας υψηλής ποιότητας με στήριγμα
- Επιτρέπει την ταχεία αλλαγή των διαφόρων θέσεων εργασίας
 - Ιδανικός για εργασία κοντά στο δάπεδο και την οροφή
 - Για όλες τις συσκευές μέτρησης λέιζερ με 1/4" σπείρωμα

Γενικές υποδείξεις ασφαλείας

- Χρησιμοποιείτε τη συσκευή αποκλειστικά σύμφωνα με τον σκοπό χρήσης εντός των προδιαγραφών.
- Να φυλάσσεται μακριά από παιδιά.
- Δεν επιτρέπεται η κατασκευαστική τροποποίηση της συσκευής.
- Μην εκθέτετε τη συσκευή σε μηχανική καταπόνηση, πολύ υψηλές θερμοκρασίες ή έντονους κραδασμούς.
- Αποφεύγετε την υγρασία και την άμμο και καθαρίζετε τον καλά μετά τη χρήση.
- Όταν κλείνετε τον τρίποδα για να τον μεταφέρετε υπάρχει κίνδυνος σύνθλιψης.
- Τοποθετείτε τον τρίποδα κατακόρυφα και σε στερεό υπόστρωμα: Κίνδυνος ανατροπής.
- Χρησιμοποιείτε μόνο κατάλληλα όργανα με συνδέσμους 1/4" που δεν υπερβαίνουν το μέγιστο φέρον φορτίο.
- Μην τον τοποθετείτε σε δρόμους χωρίς σταθερό υπόστρωμα: Κίνδυνος ατυχήματος
- Πριν από τη μεταφορά ή αποθήκευση πρέπει να αφαιρείτε τα όργανα από τον τρίποδα και να τον κλείνετε για να μεταφερθεί.

Περιγραφή συσκευής (βλ. εικόνα A, σελίδα 02)

- | | | |
|---|---|--|
| 1 Ευέλικτη βάση τρίποδα | 5 Τηλεσκοπικές ράβδοι με υποδιαίρεση 5 mm | 9 Ισχυροί μαγνήτες πρόσφυσης |
| 2 Μοχλός για σφίξιμο του ελατηρίου | 6 Τερματικό καπάκι | 10 Ταχυρύθμιση |
| 3 Τηλεσκοπική επέκταση | 7 Μοχλός ασφάλισης | 11 1/4" σπείρωμα |
| 4 Lock / Unlock | 8 Βίδα ασφάλισης Ταχυρύθμιση (πίσω πλευρά) | 12 Βίδα στερέωσης 1/4" |
| | | 13 Κρίκος για τερέωση κατευθείαν στον τοίχο |

1 Στερέωση στον τοίχο

Οι οπές (13) παρέχουν τη δυνατότητα άμεσης στερέωσης σε τοίχους.

2 Στερέωση σε μαγνητικά αντικείμενα

Οι ισχυροί μαγνήτες (9) στην πίσω πλευρά παρέχουν τη δυνατότητα στερέωσης σε μαγνητικά αντικείμενα.

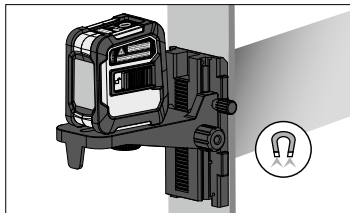

3 Ταχυρύθμιση

Με την ταχυρύθμιση η συσκευή μπορεί να προσαρμοστεί στο στήριγμα προοδευτικά καθ' ύψος.

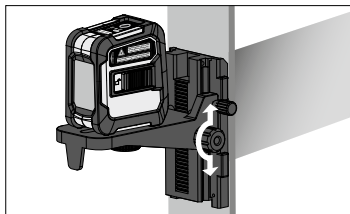

Κίνδυνος λόγω ισχυρών μαγνητικών πεδίων

Ισχυρά μαγνητικά πεδία μπορεί να έχουν επιβλαβείς επιδράσεις σε άτομα με σωματικά βοηθήματα σε λειτουργία (π.χ. βηματοδότες) και σε ηλεκτρομηχανικές συσκευές (π.χ. μαγνητικές κάρτες, μηχανικά ρολόγια, μικρομηχανικές συσκευές, σκληρούς δίσκους).

Σχετικά με την επίδραση που έχουν τα ισχυρά μαγνητικά πεδία στα άτομα θα πρέπει να λαμβάνονται υπόψη οι εκάστοτε εθνικοί κανονισμοί και προδιαγραφές, όπως για παράδειγμα στην Ομοσπονδιακή Δημοκρατία της Γερμανίας η προδιαγραφή των επαγγελματικών ενώσεων BGV B11 Άρθρο 14 „Ηλεκτρομαγνητικά πεδία“.

Για να αποφύγετε ενοχλητικές παρεμβολές τηρείτε μία ελάχιστη απόσταση 30 cm ανάμεσα στους μαγνήτες και τα εμφυτεύματα και συσκευές.

Οδηγίες σχετικά με τη συντήρηση και φροντίδα

Καθαρίζετε όλα τα στοιχεία με ένα ελαφρώς υγρό πανί και αποφεύγετε τη χρήση δραστικών καθαριστικών και διαλυτικών μέσων. Αποθηκεύετε τη συσκευή σε έναν καθαρό, ξηρό χώρο.

Τεχνικά χαρακτηριστικά (Με επιφύλαξη τεχνικών αλλαγών. 24W36)

μέγ. ύψος	330 cm
ελάχ. ύψος	76 cm
μέγ. ωφέλιμο φορτίο	5 kg
Συνθήκες εργασίας	-10°C ... 50°C, Υγρασία αέρα μέγ. 85% rH, χωρίς συμπύκνωση
Συνθήκες αποθήκευσης	-20°C ... 70°C, Υγρασία αέρα μέγ. 80% rH
Βάρος	2200 g (συμπερ. στήριγμα)
Διαστάσεις (Π x Υ x Β)	200 x 800 x 200 mm

Κανονισμοί ΕΕ και απόρριψη

Η συσκευή πληροί όλα τα αναγκαία πρότυπα για την ελεύθερη κυκλοφορία προϊόντων εντός της ΕΕ.

Οι μηχανικές συσκευές, ο πρόσθετος εξοπλισμός και οι συσκευασίες πρέπει να επαναχρησιμοποιούνται κατά τρόπο φιλικό προς το περιβάλλον, για την εξοικονόμηση πολύτιμων πρώτων υλών. Παρακαλούμε ενημερωθείτε για τις κατάλληλες εγκαταστάσεις απόρριψης στην τοπική σας κοινότητα καιπροσέξτε τις οδηγίες απόρριψης και ασφαλείας στους τόπους διάθεσης.

Λάβετε υπόψη επίσης τις τρέχουσες πρόσθετες υποδείξεις της εταιρείας μας στο διαδίκτυο, στη διεύθυνση <https://packd.li//arx/in>

! V celoti preberite navodila za uporabo, priloženo knjižico „Garancijski in dodatni napotki“ ter aktualne informacije in napotke na spletni povezavi na koncu teh navodil. Upoštevajte vsebovana navodila. Ta dokument je treba shraniti in ga izročiti novemu lastniku ob predaji naprave.

Funkcija / Uporaba

Kakovosten teleskopski stativ z držalom

- Omogoča hitro menjavanje različnih delovnih položajev
- Idealen za dela v bližini tal in stropov
- Za vse laserske merilnike z 1/4-palčnim navojem

Splošni varnostni napotki

- Napravo uporabljajte izključno v skladu z njenim namenom in tehničnimi specifikacijami.
- Hranite jih nedostopno otrokom.
- Konstrukcije naprave se ne sme spreminjati.
- Naprave ne izpostavljajte mehanskim obremenitvam, visokim temperaturam ali močnim vibracijam.
- Po možnosti preprečite vlago in pesek in po uporabi dobro očistite.
- Pri sklapanju v položaj za transport upoštevajte nevarnost zmečkanin.
- Stojalo po možnosti postavite navpično na trdo podlago: nevarnost zmečkanin.
- Uporabljajte samo primerne instrumente s priključkom 1/4" do največje nosilnosti.
- Ne postavljati na nezavarovane prometne poti: nevarnost nesreče.
- Pred transportom ali shranjevanjem je treba instrumente odstraniti s stojala in stojalo sklopiti v položaj za transport.

Opis naprave (glejte sliko A, stran 02)

- | | | |
|-------------------------------------|--|--|
| 1 Gibka noga stativa | 5 Teleskopske palice s 5-milimetrsko delitvijo | 9 Močni pritrdilni magneti |
| 2 Pedal za napenjanje vzmeti | 6 Končna kapica | 10 Hitra nastavitvev |
| 3 Teleskopsko podaljševanje | 7 Fiksirna ročica | 11 1/4-palčni navoj |
| 4 Zakleni / odkleni | 8 Nastavitveni vijak Hitra nastavitvev (zadnja stran) | 12 Pritrdilni vijak 1/4" |
| | | 13 Ušesce za neposredno pritrditev na zid |

1 Pritrditev na zid

Ušesca (13) omogočajo neposredno pritrditev na zidove.

2 Pritrditev na magnetne predmete

Močni magneti (9) na zadnji strani omogočajo pritrditev na magnetne predmete.

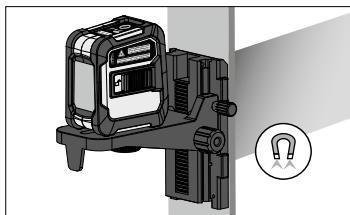

3 Hitra nastavitvev

S hitro nastavitvijo je mogoče napravo brezstopenjsko višinsko prestavljati na držalu

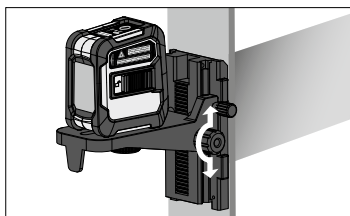

Nevarnost zaradi močnih magnetnih polj

Močna magnetna polja lahko škodljivo vplivajo na ljudi z aktivnimi telesnimi pripomočki (npr. srčnimi spodbujevalniki) in na elektromehanske naprave (npr. magnetne kartice, mehanske ure, finomehaniko, trde diske).

Glede vpliva močnih magnetnih polj na ljudi je treba upoštevati posamezna nacionalna določila in predpise, kot je na primer v Zvezni republiki Nemčiji predpis poklicnega združenja BGV B11 člen 14 „Elektromagnetna polja“.

Da bi preprečili moteče vplivanje, naj bodo magneti od posameznih ogroženih vsadkov in naprav vedno oddaljen najmanj 30 cm.

Napotki za vzdrževanje in nego

Vse komponente čistite z rahlo navlaženo krpo in ne uporabljajte čistil, grobih čistil in topil. Napravo hranite na čistem in suhem mestu.

Tehnični podatki (Tehnične spremembe pridržane. 24W36)

Najv. višina	330 cm
Najm. višina	76 cm
Najv. nosilnost	5 kg
Delovni pogoji	-10°C ... 50°C, Zračna vlažnost najv. 85% RV, ne kondenzira
Pogoji skladiščenja	-20°C ... 70°C, Zračna vlažnost najv. 80% RV
Teža	2200 g (vklj. z držalom)
Dimenzije (Š x V x G)	200 x 800 x 200 mm

EU-določila in odstranjevanje med odpadke

Naprava ustreza vsem potrebnim standardom za prosto prodajo blaga v EU.

Mehanske naprave, opremo in embalažo je treba okolju primerno reciklirati, da se ponovno pridobijo pomembne surovine. Pri svoji skupnosti se informirajte o ustreznih odlagalnih sistemih in upoštevajte zadevne predpise za odlaganje in varnostne napotke na prevzemnih mestih.

Upoštevajte tudi naše aktualne dodatne napotke na spletni strani

<https://packd.li/ll/arx/in>

! Olvassa el a kezelési útmutatót, a mellékelt „Garanciára vonatkozó és kiegészítő útmutatások” füzetet, valamint a jelen útmutató végén található internetes link alatti aktuális információkat és útmutatásokat. Kövesse az abban foglalt utasításokat. A dokumentációt meg kell őrizni, és azt a készülék továbbadásakor át kell adni az eszközzel együtt.

Funkció / Használat

Kiváló minőségű teleszkópos állvány tartóval

- A különböző munkavégzési pozíciók gyors váltását teszi lehetővé
- Ideálisan alkalmazható padló- és mennyezetközeli munkákhoz
- Minden 1/4"-os menettel rendelkező lézeres mérőkészülékhez

Általános biztonsági útmutatások

- A készüléket kizárólag a rendeltetési célnak megfelelően, a specifikációkon belül használja.
- Gyermekek által el nem érhető helyen tárolandó.
- A készüléken szerkezeti módosítást nem szabad végrehajtani.
- Ne tegye ki a készüléket mechanikus terhelésnek, extrém hőmérsékletnek, vagy erős rázkódásnak.
- A nedvességet és a homokot lehetőleg kerülni kell, használat után alaposan tisztítsa meg.
- Szállítási helyzetbe állításkor vegye figyelembe a becsípődés veszélyét.
- Az állványt lehetőleg merőlegesen, szilárd talajra állítsa fel: feldőlés veszélye.
- Csak megfelelő, 1/4" csatlakozással rendelkező műszereket használjon a maximális teherbírásig.
- Ne állítsa fel nem biztosított közlekedési úton: balesetveszély
- Szállítás, vagy tárolás előtt a műszereket el kell távolítani az állványról, és az állványt szállítási helyzetbe kell állítani.

A készülék leírása (lásd „A” ábra, 2. oldal)

- | | | |
|--|---|---|
| 1 Flexibilis állványláb | 5 Teleszkóprudak
5 mm-es osztással | 9 Erős tartómágnesek |
| 2 Pedál a rugó
megfeszítéséhez | 6 Lezáró kupak | 10 Gyors beállítás |
| 3 Teleszkóp-
hosszabbító | 7 Rögzítőkar | 11 1/4"-os menet |
| 4 Lock / Unlock | 8 Rögzítőcsavar
Gyors beállítás
(hátoldal) | 12 1/4"-os
rögzítőcsavar |
| | | 13 Akasztó a közvetlenül
a falra történő
rögzítéshez |

1 Rögzítés falon

A fülék (13) közvetlen fali rögzítést tesznek lehetővé.

2 Rögzítés mágnesezhető tárgyakon

A hátoldalon található erős tapadó mágnesek (9) lehetővé teszik a mágnesezhető tárgyakon történő rögzítést.

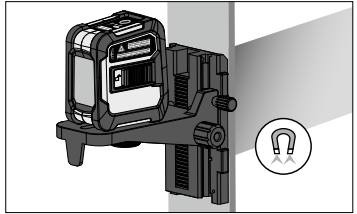

3 Gyors beállítás

A gyors beállítással a készülék magassága a tartón fokozatosan állítható.

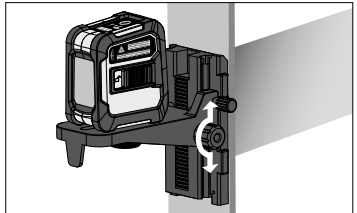

Erős mágneses mezők miatti veszély

Az erős mágneses mezők káros hatást gyakorolhatnak aktív segédeszközökkel (pl. szívritmus-szabályozóval) élő emberekre, ill. elektromechanikus készülékekre (pl. mágneskártyákra, mechanikus órákra, finommechanikára, merevlemezekre).

Az erős mágneses mezők emberre gyakorolt hatása tekintetében figyelembe kell venni a mindenkori nemzeti rendelkezéseket és előírásokat, mint például a Német Szövetségi Köztársaságban a BGV B11 jelű szakmai szervezeti előírás 14. § „Elektromágneses mezők” c. szakaszát.

A zavaró hatás elkerülése érdekében ezeket a mágneseket mindig legalább 30 cm távolságra tartsa a veszélyeztetett implantátumoktól és készülékektől.

Karbantartási és ápolási útmutató

Tisztítson meg minden komponenst enyhén nedves kendővel, és kerülje a tisztító-, súroló- és oldószerek használatát. A készüléket tiszta, száraz helyen tárolja.

Műszaki adatok (A műszaki módosítások joga fenntartva. 24W36)

Max. magasság	330 cm
Min. magasság	76 cm
Max. hasznos teher	5 kg
Működési feltételek	-10°C ... 50°C, Levegő páratartalom max. 85% rH, nem kondenzálódó
Tárolási feltételek	-20°C ... 70°C, Levegő páratartalom max. 80% rH
Tömeg	2200 g (tartóval együtt)
Méretek (Sz x Ma x Mé)	200 x 800 x 200 mm

EU-rendeletek és ártalmatlanítás

A készülék megfelel az EU-n belüli szabad forgalmazásra vonatkozó minden szükséges szabványnak.

A mechanikus készülékeket, a tartozékokat és a csomagolást környezetbarát módon újra kell hasznosítani, hogy értékes nyersanyagokat lehessen visszanyerni. Kérjük, tájékozódjon lakóhelyén a megfelelő ártalmatlanító intézményekről és tartsa be a mindenkori ártalmatlanítási és biztonsági utasításokat az átvevőhelyeken.

Kérjük, hogy vegye figyelembe további útmutatásainkat az interneten, a <https://packd.li/ll/arx/in>

! Kompletne si prečítajte návod na použitie, priložený zošit „Záruka a dodatočné upozornenia“, ako aj aktuálne informácie a upozornenia na internetovom odkaze na konci tohto návodu. Dodržiavajte pokyny uvedené v týchto podkladoch. Tento dokument uschovajte a odovzdajte spolu s prístrojom.

Funkcia / Použitie

Kvalitný teleskopický statív s držiakom

- Umožňuje rýchlu zmenu rôznych pracovných polôh
- Ideálne pre práce v blízkosti podlahy a stropu
- Pre všetky laserové meracie prístroje so závitom 1/4"

Všeobecné bezpečnostné pokyny

- Prístroj používajte výlučne na predpísaný účel v rámci danej špecifikácie.
- Uschovajte mimo dosahu detí.
- Prístroj nesmiete po konštrukčnej stránke meniť.
- Prístroj nevystavujte mechanickému zaťaženiu, enormným teplotám, vlhkosti ani silným vibráciám.
- Vyhnite sa podľa možnosti vlhkosti a piesku. Po použití dôkladne vyčistite.
- Pri prestavení do dopravnej polohy dávajte pozor ohľadom na nebezpečenstvo stlačenia.
- Statív nastavte vertikálne, pokiaľ možno na pevnom podklade: Nebezpečenstvo prevrátenia.
- Používajte iba vhodné nástroje s 1/4" pripojením až po maximálne prípustné zaťaženie.
- Nekladte na nezabezpečené dopravné cesty: Nebezpečenstvo nehody
- Pred prepravou alebo skladovaním musia byť prístroje odstránené zo statívu a ten musí byť uvedený do dopravnej polohy.

Popis prístroja (pozri obrázok A, strana 02)

- | | | |
|-------------------------------------|--|---|
| 1 Flexibilná noha statívu | 5 Teleskopické tyče s dielikmi stupnice 5 mm | 9 Silné prídržné magnety |
| 2 Pedál pre napínanie pružín | 6 Koncovka | 10 Rýchle nastavenie |
| 3 Predĺženie teleskopu | 7 Aretačná páčka | 11 1/4" závit |
| 4 Lock / Unlock | 8 Rýchle nastavenie Nastavovacia skrutka (zadná strana) | 12 Upevňovacia skrutka 1/4" |
| | | 13 Očko na upevnenie priamo na stene |

1 Upevnenie na stenu

Očká (13) umožňujú priame upevnenie na stenách.

2 Upevnenie na magnetických predmetoch

Silné pridržné magnety (9) na zadnej strane umožňujú upevnenie na magnetických predmetoch.

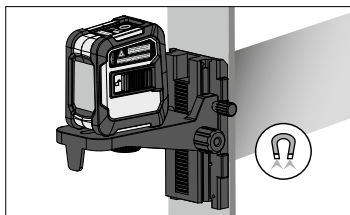

3 Rýchle nastavenie

Pomocou rýchleho nastavenia možno postupne nastaviť výšku prístroja.

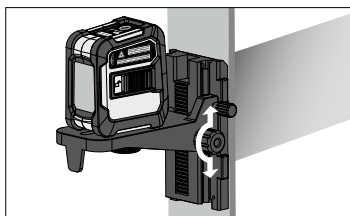

Nebezpečenstvo v dôsledku silných magnetických polí

Silné magnetické polia môžu mať škodlivé účinky na osoby s aktívnymi telesnými pomôckami (napr. kardiostimulátor) a na elektromechanické prístroje (napr. magnetické karty, mechanické hodiny, jemnú mechaniku, pevné disky).

Vzhľadom na pôsobenie silných magnetických polí na osoby treba zohľadniť príslušné národné ustanovenia a predpisy, ako napr. v Spolkovej republike Nemecko odborový predpis BGV B11 §14 „Elektromagnetické polia“.

Aby ste zabránili rušivému vplyvu, držte magnety vždy vo vzdialenosti minimálne 30 cm od príslušného ohrozeného implantátu a prístrojov.

Pokyny pre údržbu a starostlivosť

Vyčistite všetky súčasti mierne navlhčenou handrou a vyhnite sa použitiu čistiacich, abrazívnych prostriedkov a rozpúšťadiel. Prístroj skladujte na čistom, suchom mieste.

Technické údaje (Technické zmeny vyhradené. 24W36)

Max. výška	330 cm
Min. výška	76 cm
Max. užitočné zaťaženie	5 kg
Pracovné podmienky	-10°C ... 50°C, Vlhkosť vzduchu max. 85% rH, bez kondenzácie
Podmienky skladovania	-20°C ... 70°C, Vlhkosť vzduchu max. 80% rH
Hmotnosť	2200 g (vrátane držiaku)
Rozmery (Š x V x H)	200 x 800 x 200 mm

Ustanovenie EÚ a likvidácia

Prístroj spĺňa všetky potrebné normy pre voľný pohyb tovaru v rámci EÚ.

Mechanické zariadenia, príslušenstvo a obaly majú byť privezené na recykláciu, aby sa získali naspäť hodnotné suroviny v súlade s predpismi pre životné prostredie. Informujte sa vo svojej obci o vhodných zariadeniach na likvidáciu odpadu a dodržujte platné pokyny týkajúce sa likvidácie a bezpečnosti na zberných miestach.

Dodržiavajte, prosím, naše aktuálne dodatočné pokyny na internete na adrese <https://packd.li/II/arx/in>

- !** Pročitajte upute za uporabu, priloženu knjižicu „Jamstvo i dodatne informacije“ kao i trenutne informacije i upute na internetskoj vezi na kraju ovog priručnika. Slijedite upute koje se tamo nalaze. Ovaj dokument treba čuvati i dati zajedno s prijenosom uređaja.

Funkcija / Primjena

Visokokvalitetni teleskopski stativ s držačem

- Omogućava brzu promjenu različitih radnih položaja
- Idealno za radove u blizini tla i stropova
- Za sve laserske mjerne uređaje s 1/4" navoji

Opće sigurnosne upute

- Uređaj se smije koristiti samo u skladu s namjenom i unutar opsega specifikacija.
- Držati ih podalje od dohvata djece.
- Struktura uređaja ni na koji način ne smije biti izmijenjena.
- Ne izlagati uređaj mehaničkim naprezanjima, ekstremnim temperaturama, vlazi ili snažnim vibracijama.
- Izbjegavajte vlagu i pijesak što je više moguće, dobro očistite nakon upotrebe.
- Prilikom prenošenja u transportni položaj obratite pozornost na opasnost od prignječenja.
- Postavite tronožac vertikalno na čvrstu podlogu što je više moguće: Opasnost od prevrtanja
- Koristite samo prikladne instrumente s 1/4" priključkom za stativ do maksimalnog opterećenja.
- Ne stavljati na neosigurane prometne rute: opasnost od nezgode
- Prije transporta ili skladištenja, instrumenti se moraju izvaditi iz stativa, a stativ postaviti u transportni položaj.

Opis uređaja (vidi sliku A, stranica 02)

- | | | |
|---------------------------------------|---|--|
| 1 Fleksibilna noga stativa | 5 Teleskopske šipke s podjelom od 5 mm | 9 Jaki magneti |
| 2 Papučica za zatezanje opruge | 6 Završna kapica | 10 Brzo podešavanje |
| 3 Teleskopski produžetak | 7 Ručica za aretiranje | 11 1/4" navoji |
| 4 Blokiranje / deblokiranje | 8 Vijak za zaključavanje Brzo podešavanje (stražnji) | 12 Vijku za učvršćivanje 1/4" |
| | | 13 Ušica za pričvršćivanje izravno na zid |

1 Befestigung an der Wand

Ušice (13) omogućuju izravno pričvršćivanje na zidove.

2 Pričvršćenje na magnetske objekte

Snažni držači magneta (9) na poleđini omogućuju pričvršćivanje na magnetske objekte.

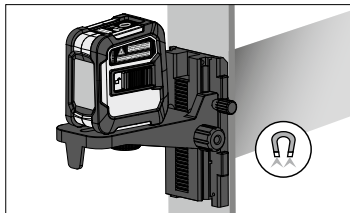

3 Brzo podešavanje

Uz brzo podešavanje, uređaj se može postaviti u visinu na stupu u koracima.

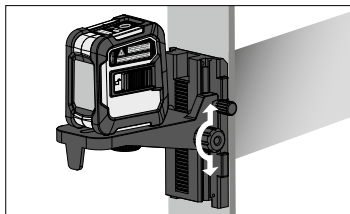

Opasnost od jakih magnetskih polja

Snažna magnetska polja mogu prouzročiti štetne učinke na ljude s aktivnim pomoćnim tvarima (kao što je pejsmejker) i elektromehaničkim uređajima (kao što su magnetske kartice, mehanički satovi, precizna mehanika, tvrdi diskovi).

S obzirom na učinak jakih magnetskih polja ljude, potrebno je uzeti u obzir odgovarajuće nacionalne propise i regulacije, kao što je npr. u Saveznoj Republici Njemačkoj Regulacija o trgovačkom društvu (die Berufsgenossenschaftliche Vorschrift) BGV B11 §14 „Elektromagnetska polja“. Da biste izbjegli smetnje, uvijek držite magnete najmanje 30 cm od implantata i uređaja koji su pod rizikom.

Informacije o čišćenju i održavanju

Sve komponente čistiti vlažnom krpom i ne koristiti nikakva sredstva za čišćenje, abrazivna sredstva ni otapala. Prije duljeg skladištenja izvaditi bateriju (baterije). Spremiti uređaj na čisto i suho mjesto.

Tehnički podaci

(Zadržavamo pravo na tehničke izmjene bez prethodne najave. 24W36)

Maks. visina	330 cm
Min. visina	76 cm
Maks. korisna nosivost	5 kg
Radni uvjeti	-10°C ... 50°C, maks. vlaga 85% rH, bez kondenzacije
Uvjeti skladištenja	-20°C ... 70°C, maks. vlaga 80% rH
Masa	2200 g (uklj. držač)
Dimenzije (Š x V x D)	200 x 800 x 200 mm

EU smjernice i zbrinjavanje otpada

Uređaj ispunjava sve potrebne standarde za slobodno kretanje robe unutar EU.

Mehanička oprema, pribor i ambalaža trebaju se reciklirati na ekološki prihvatljiv način za povrat vrijednih sirovina. Molimo vas da obavijestite svoju lokalnu zajednicu o prikladnim objektima za odlaganje i pridržavajte se odgovarajućih uputa za odlaganje i sigurnost na mjestima prikupljanja.

Također imajte na umu naše trenutne dodatne informacije na internetu na adresi <https://packd.li/ll/arx/in>

TelePod Plus 330 cm

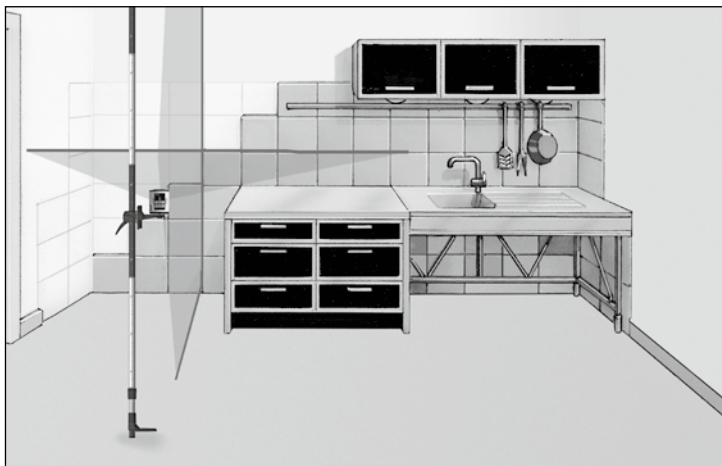

Manuale

PAP 22

CARTA

RACCOLTA CARTA

Verifica le
disposizioni del
tuo Comune.



PAP



FR

Cet appareil
se recycle

À DÉPOSER
EN MAGASIN

À DÉPOSER
EN DÉCHÈTERIE



OU



Points de collecte sur www.quefairedemesdechets.fr
Privilégiez la réparation ou le don de votre appareil !

Umarex GmbH & Co. KG
– Laserliner –
Gut Nierhof 2
59757 Arnsberg, Germany
Tel.: +49 2932 9004-0
info@laserliner.com
<https://www.laserliner.com>

MADE IN PRC
Rev24W36

Laserliner