

SuperSquare-Laser 4



Laser
635 nm

DE

EN

NL

DA

FR

ES

IT

PL

FI

PT

SV

NO

TR 02

RU 06

UK 10

CS 14

ET 18

RO 22

BG 26

EL 30

SL 34

HU 38

SK 42

HR 46

Laserliner



Kullanım kılavuzunu, ekinde bulunan 'Garanti ve Ek Uyarılar' defterini ve de bu kılavuzun sonunda bulunan İnternet link'i ile ulaşacağınız aktüel bilgiler ve uyarıları eksiksiz okuyunuz. İçinde yer alan talimatları dikkate alınız. Bu belge saklanmak zorundadır ve lazer tesisatı elden çıkarıldığında beraberinde verilmelidir.

90° Çizgi lazer ışığı

- İyi görülebilir 4 lazer ışını fayans hizalanması için son derece uygundur.
- Duvarda yatay ve dikey tesviye
- Takılı master kenarları ve yerleştirme yüzeyi ile yer karoları kolayca hizalanabilir.
- Tüm yüzeylerde temiz kullanım – çivilerle de
- Cihazın ayarlanması için tesviye düzeçleri

Genel güvenlik bilgileri

- Cihazı sadece kullanım amacına uygun şekilde teknik özellikleri dahilinde kullanınız.
- Ölçüm cihazları ve aksesuarları çocuk oyuncakları değildir. Çocukların erişiminden uzak bir yerde saklayınız.
- Cihaz üzerinde değişiklikler veya yapısal değiştirmeler yasaktır. Bu durumda cihazın onay belgesi ve güvenlik spesifikasyonu geçerliliğini kaybetmektedir.
- Cihazı mekanik yüklere, aşırı sıcaklıklara, neme veya şiddetli titreşimlere maruz bırakmayınız.
- Bir veya birden fazla fonksiyonu arıza gösterdiğinde ya da batarya doluluğu zayıf olduğunda cihazın bir daha kullanılmaması gerekmektedir.

Emniyet Direktifleri

Sınıf 2'ye ait lazerlerin kullanımı



Lazer ışını!
Doğrudan ışına bakmayınız!
Lazer sınıf 2
< 1 mW · 635 nm
EN 60825-1:2014/AC:2017

- Dikkat: Lazer ışınına veya yansıyan ışına direkt olarak bakmayınız.
- Lazer ışınına insanların üstüne doğrudan bakmayınız.
- 2 sınıfı lazer ışını göze vurduğunda gözlerin bilinçli olarak kapatılması ve başın derhal ışından dışarı çevrilmesi gerekmektedir.
- Lazer ışınlarına veya yansımalarına (refleksiyonlarına) asla optik cihazlar (büyüteç, mikroskop, dürbün, ...) aracılığıyla bakmayınız.

SuperSquare-Laser 4

- Lazeri göz hizasında kullanmayınız (1,40 ... 1,90 m).
- İyi yansıma yapan, aksettiren veya parlayan alanları lazer cihazlarını çalıştırırken örtmelisiniz.
- Umumi trafik alanlarında ışın gidişatını mümkün olduğunca engeller ve bölmeler ile sınırlandırarak lazer alanını ikaz tabelaları ile işaretleyin.

Emniyet Direktifleri

Elektromanyetik ışınlar ile muamele

- Ölçüm cihazı, 2014/30/AB sayılı Elektro Manyetik Uyumluluk Yönetmeliğinde (EMV) belirtilen, elektromanyetik uyumluluğa dair kurallara ve sınır değerlerine uygundur.
- Mekansal kullanım kısıtlamalarının, örn. hastanelerde, uçaklarda, benzin istasyonlarında veya kalp pili taşıyan insanların yakınında, dikkate alınması gerekmektedir. Elektronik cihazların ve elektronik cihazlardan dolayı bunların tehlikeli boyutta etkilenmeleri veya arızalanmaları mümkündür.

1 Pillerin takılması

Pil yuvasını (8) açınız ve pilleri gösterilen şekillere uygun bir şekilde yerleştiriniz. Bu arada kutupların doğru olmasına dikkat ediniz.

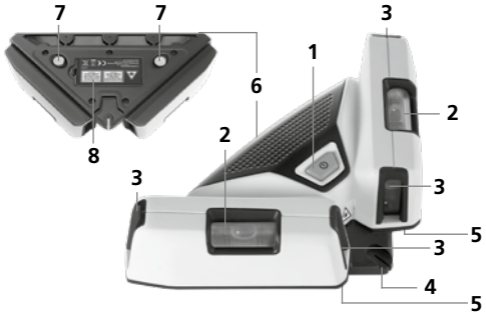
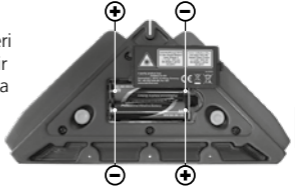

- | | | |
|---|-----------------------------|-----------------|
| 1 ACIK/KAPALI düğmesi | 3 Lazer ışını çıkış boşluğu | 6 Master kenarı |
| 2 Duvar kullanımları için tesviye ruhları | 4 90° Master kenarı | 7 Çiviler |
| | 5 Yerleştirme yüzeyi | 8 Pil yuvası |

2 Tabanlarda kullanımlar

Cihazı AÇIK/KAPALI düğmesi (1) ile çalıştırınız. Lazer ışık çizgileri şimdi yerde 90°'lik açıda dört işaretleme oluşturur. Bu açıyla yer karolarının kolayca döşenmesi mümkündür. 90°'lik master kenarı (4) ve yerleştirme yüzeyi (5) ilk yer karosunun hizalanması kolaylaştırmaktadır.



3 Duvarlarda kullanımlar

Yatay ve düşey düzeçleme için cihazı duvara yerleştiriniz. Sonrasında cihazı ibreler ile ayarlayınız.

4 Duvara sabitleme

1. Cihazı duvar üstüne yerleştiriniz.
2. Özel çivileri öngörülen deliklerden geçirin.

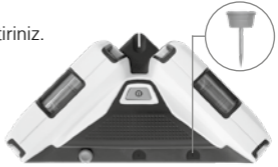

Ürünün kesinliğini her kullanımdan önce, nakil ve uzun muhafazadan sonra kontrol ediniz.

5 Yatay çizginin kontrolü

Duvara en az 2,5 m uzunluğunda bir ipi bulunan çekül bağlayınız. Çekül boşlukta sallanabiliyor olmalıdır. Cihazı çalıştırınız, çizgileri çeküle göre hizalayıp tesviye ruhlarını (2) ayarlayınız. Lazer çizgisi ile çekül ipi arasındaki sapma 0,5 mm / m'den fazla olmadığı takdirde, kesinlik tolerans dahilinde olur.

Kalibrasyon

Ölçüm hassasiyetini ve işlevini korumak için ölçüm cihazı düzenli olarak kalibre ve kontrol edilmelidir. Kalibrasyon aralıklarının 1-2 yıl olmasını tavsiye ediyoruz. Bunun için gerekirse satıcınızla iletişime geçin veya UMAREX-LASERLINER'in servis bölümüne başvurun.

SuperSquare-Laser 4

Bakıma koruma işlemlerine ilişkin bilgiler

Tüm bileşenleri hafifçe nemlendirilmiş bir bez ile temizleyin ve temizlik, ovalama ve çözücü maddelerinin kullanımından kaçının. Uzun süreli bir depolama öncesinde bataryaları çıkarınız. Cihazı temiz ve kuru bir yerde saklayınız.

Teknik özellikler (Teknik değişiklik yapma hakkı saklıdır. 20W41)

Açı hassasiyeti	± 0,5 mm / m
Görülebilirlik (tipik)*	15 m
Lazer dalga boyu	635 nm
Lazer sınıfı	2 / < 1 mW (EN 60825-1:2014/AC:2017)
Güç beslemesi	2 x 1,5V LR6 (AA)
Kullanım süresi	yak. 15 saat
Çalıştırma şartları	0°C ... 50°C, hava nemi maks. 80% rH, yoğunlaşmaz, çalışma yükseklik maks. 4000 m normal sıfır üzeri
Saklama koşulları	-10°C ... 70°C, hava nemi maks. 80% rH
Ebatlar (G x Y x D)	200 x 48 x 100 mm
Ağırlığı	260 g (piller dahil)

* maks. 300 lüks değerinde

AB Düzenlemeleri ve Atık Arıtma

Bu cihaz, AB dahilindeki serbest mal ticareti için geçerli olan tüm gerekli standartların istemlerini yerine getirmektedir.

Bu ürün elektrikli bir cihaz olup Avrupa Birliği'nin Atık Elektrik ve Elektronik Eşyalar Direktifi uyarınca ayrı olarak toplanmalı ve bertaraf edilmelidir.

Diğer emniyet uyarıları ve ek direktifler için:

<http://laserliner.com/info?an=AHP>





Полностью прочтите инструкцию по эксплуатации, прилагаемый проспект „Информация о гарантии и дополнительные сведения“, а также последнюю информацию и указания, которые можно найти по ссылке на сайт, приведенной в конце этой инструкции. Соблюдать содержащиеся в этих документах указания. Этот документ необходимо сохранить и передать при передаче лазерного устройства.

Лазер для линий под углом 90°

- 4 четко видимых лазерных луча прекрасно подходят для выравнивания плитки.
- Вертикальное и горизонтальное нивелирование на стенах
- Благодаря накладной кромке и опорной поверхности можно легко и точно укладывать напольную плитку.
- Аккуратность и точность при работе на любых поверхностях – в том числе со штифтами
- Уровни для юстировки прибора

Общие указания по технике безопасности

- Прибор использовать только строго по назначению и в пределах условий, указанных в спецификации.
- Измерительные приборы и принадлежности к ним - не игрушка. Их следует хранить в недоступном для детей месте.
- Вносить в прибор любые изменения или модификации запрещено, в противном случае допуск и требования по технике безопасности утрачивают свою силу.
- Не подвергать прибор механическим нагрузкам, чрезмерным температурам, влажности или слишком сильным вибрациям.
- Работа с прибором в случае отказа одной или нескольких функций или при низком заряде батареи строго запрещена.

Правила техники безопасности

Обращение с лазерами класса 2



Лазерное излучение!
Избегайте попадания луча в глаза!
Класс лазера 2
< 1 мВт • 635 nm
EN 60825-1:2014/AC:2017

- Внимание: Запрещается направлять прямой или отраженный луч в глаза.
- Запрещается направлять лазерный луч на людей.
- Если лазерное излучение класса 2 попадает в глаза, необходимо закрыть глаза и немедленно убрать голову из зоны луча.
- Ни в коем случае не смотреть в лазерный луч при помощи оптических приборов (лупы, микроскопа, бинокля, ...).

SuperSquare-Laser 4

- Не использовать лазер на уровне глаз (1,40 ... 1,90 м).
- Во время работы лазерных устройств закрывать хорошо отражающие, зеркальные или глянцевые поверхности.
- В местах общего пользования по возможности ограничивать ход лучей с помощью ограждений и перегородок и размещать предупреждающие таблички в зоне действия лазерного излучения.

Правила техники безопасности

Обращение с электромагнитным излучением

- В измерительном приборе соблюдены нормы и предельные значения, установленные применительно к электромагнитной совместимости согласно директиве ЕС по ЭМС 2014/30/EU.
- Следует соблюдать действующие в конкретных местах ограничения по эксплуатации, например, запрет на использование в больницах, в самолетах, на автозаправках или рядом с людьми с кардиостимуляторами. Существует возможность опасного воздействия или возникновения помех для электронных приборов.

1 Установка батарей

Откройте отделение для атарей (8) и установите батареи с соблюдением показанной полярности. Не перепутайте полярность.

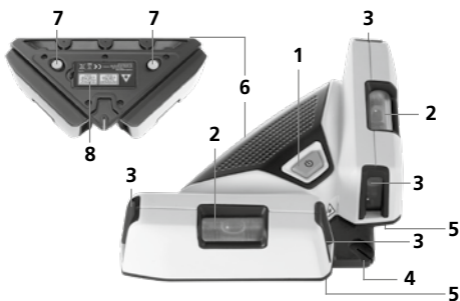
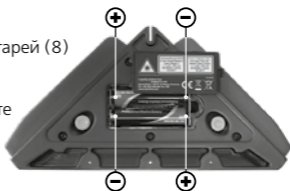

- | | | |
|-------------------------------------|----------------------------------|-------------------------|
| 1 Двухпозиционный выключатель | 3 Окно для выхода лазерного луча | 6 Штифты |
| 2 Уровни для использования на стене | 4 90° опорная кромка | 7 Отделение для батарей |
| | 5 Опорная поверхность | 8 Отделение для батарей |

2 Использование на полу

Включите прибор с помощью двухпозиционного выключателя (1). Лазерные лучи создают на полу четыре отметки под углом 90° . Эти линии позволяют просто и точно укладывать облицовочную плитку. Опорная кромка под углом 90° (4) и опорная поверхность (5) упрощают выравнивание первой плитки на полу.



3 Использование на стене

Для горизонтального и вертикального нивелирования разместить прибор на стене. Затем выставить прибор с помощью уровней.

4 Крепление на стене

1. Установить прибор на стену.
2. Вставить специальные штифты в предусмотренные для них отверстия.

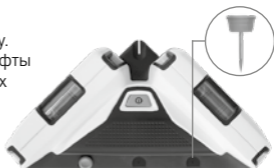

Регулярно проверяйте калибровку перед использованием, после перевозки или длительного хранения.

5 Проверка вертикальной линии

Закрепите на стене отвес со шнуром длиной мин. 2,5 м, при этом отвес должен свободно качаться. Включить прибор, направить лучи на отвес и выровнять уровни (2). Точность прибора находится в допустимых пределах, если отклонение луча лазера от шнура отвеса не превышает $0,5 \text{ мм} / \text{м}$ длины.

Калибровка

Для обеспечения точности результатов измерений и функциональности следует регулярно проводить калибровку и проверку измерительного прибора. Мы рекомендуем интервалы калибровки 1 – 2 года. Вы можете получить консультацию по этому вопросу у вашего продавца или сотрудников службы поддержки UMAREX-LASERLINER.

SuperSquare-Laser 4

Информация по обслуживанию и уходу

Все компоненты очищать слегка влажной салфеткой; не использовать чистящие средства, абразивные материалы и растворители. Перед длительным хранением прибора обязательно вынуть из него батарею/батареи. Прибор хранить в чистом и сухом месте.

Технические характеристики (Изготовитель сохраняет за собой право на внесение технических изменений. 20W41)

Точность угла	± 0,5 мм / м
Видимость (типичный)*	15 м
Длина волны лазера	635 нм
Класс лазеров	2 / < 1 мВт (EN 60825-1:2014/AC:2017)
Источник питания	2 x 1,5В LR6 (AA)
Срок работы элементов питания	ок. 15 ч.
Рабочие условия	0°C ... 50°C, влажность воздуха макс. 80% rH, без образования конденсата, рабочая высота не более 4000 м над уровнем моря
Условия хранения	-10°C ... 70°C, влажность воздуха макс. 80% rH
Размеры (Ш x В x Г)	200 x 48 x 100 мм
Вес	260 г (с батарейки)

* при max. 300 люкс

Правила и нормы ЕС и утилизация

Прибор выполняет все необходимые нормы, регламентирующие свободный товарооборот на территории ЕС.

Данное изделие представляет собой электрический прибор, подлежащий сдаче в центры сбора отходов и утилизации в разобранном виде в соответствии с европейской директивой о бывших в употреблении электрических и электронных приборах.

Другие правила техники безопасности и дополнительные инструкции см. по адресу:

<http://laserliner.com/info?an=AHP>



Уважно прочитайте інструкцію з експлуатації та брошуру «Інформація про гарантії та додаткові відомості», яка додається, та ознайомтесь з актуальними даними та рекомендаціями за посиланням в кінці цієї інструкції. Дотримуйтесь настанов, що в них містяться. Цей документ зберігати та докладати до лазерного пристрою, віддаючи в інші руки.

Лазерний прилад для проєкціонування ліній під кутом 90°

- 4 добре помітні лазерні лінії чудово підходять для вирівнювання плитки.
- Вертикальне та горизонтальне нівелювання стін
- Використання присувного кутника та опорної поверхні дозволяє легко розташовувати плитку для підлоги.
- Чисте застосування на всіх поверхнях – навіть із штифтами
- Поземниці для юстирування приладу

Загальні вказівки по безпеці

- Використовуйте прилад виключно за призначеннями в межах заявлених технічних характеристик.
- Вимірювальні прилади і приладдя до них – не дитяча іграшка. Зберігати у недосяжному для дітей місці.
- Переробки та зміни конструкції приладу не дозволяються, інакше анулюються допуск до експлуатації та свідоцтво про безпечність.
- Не наражайте прилад на механічне навантаження, екстремальну температуру, вологість або сильні вібрації.
- Забороняється експлуатація приладу при відмові однієї чи кількох функцій або при занизькому рівні заряду елемента живлення.

Вказівки з техніки безпеки

Поводження з лазерами класу 2



Лазерне випромінювання!
Не спрямовувати погляд на промінь!
Лазер класу 2
< 1 мВт • 635 nm
EN 60825-1:2014/AC:2017

- Увага: Не дивитися на прямий чи відбитий промінь.
- Не наводити лазерний промінь на людей.
- Якщо лазерне випромінювання класу 2 потрапить в око, щільно закрити очі та негайно відвести голову від променя.
- Забороняється дивитися на лазерний промінь або його дзеркальне відображення через будь-які оптичні прилади (лупу, мікроскоп, бінокль тощо).
- Під час використання приладу лазерний промінь не повинен знаходитися на рівні очей (1,40 ... 1,90 м).

SuperSquare-Laser 4

- Поверхні, які добре відбивають світло, дзеркальні або блискучі поверхні повинні затулятися під час експлуатації лазерних пристроїв.
- Під час проведення робіт поблизу автомобільних доріг загального користування на шляху проходження лазерного променя бажано встановити огорожі та переносні щити, а зону дії лазерного променя позначити попереджувальними знаками.

Вказівки з техніки безпеки

Поводження з джерелами електромагнітного випромінювання

- Вимірювальний прилад відповідає вимогам і обмеженням щодо електромагнітної сумісності згідно директиви ЄС 2014/30/EU.
- Необхідно дотримуватися локальних експлуатаційних обмежень, наприклад, в лікарнях, літаках, на заправних станціях або поруч з людьми з електрокардіостимулятором. Існує можливість негативного впливу або порушення роботи електронних пристроїв.

1 Установлення батарейок

Відкрити відсік для батарейок (8) і вкласти батарейки згідно з позначками. Зважати при цьому на правильну полярність.

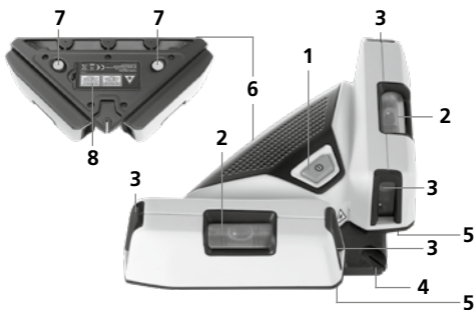
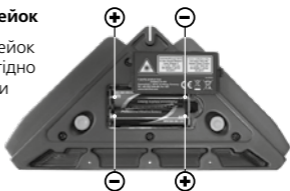

- | | | |
|---------------------------------------|--------------------------|---------------------|
| 1 Кнопка ввімкнення/вимкнення | 3 Вихідне віконце лазера | 7 Штифти |
| 2 Поземники для настінних використань | 4 Присувний кутник | 8 Батарейний відсік |
| | 5 Опорна поверхня | |
| | 6 Присувний кутник | |

2 Використання на підлозі

Увімкнути прилад кнопкою ввімкнення/вимкнення (1). Наразі лазерні лінії утворюють на підлозі кут у 90° . За ними можна просто й точно укласти плитку. Присувний кутник (90°) (4) і опорна поверхня (5) полегшують вирівнювання першої плитки для підлоги.



3 Застосування на стіні

Для вирівнювання горизонтальних та вертикальних ліній установіть пристрій на стіну. Відрегулюйте пристрій за допомогою нівелірів.

4 Кріплення на стіні

1. Прикласти прилад до стіни.
2. Вставити крізь передбачені отвори спеціальні штифти.



Регулярно перевіряти точність перед використанням, після транспортування та тривалого зберігання.

5 Перевірка вертикальної лінії

Прикріпити на стіні прямовис із виском довжиною 2,5 м, причому прямовис має вільно гойдатися. Увімкнути прилад, спрямувати лінії на прямовис і вирівняти поземниці (2). Точність знаходиться в межах допуску, якщо відхилення між лазерною лінією та виском становить не більше 0,5 мм на м.

Калібрування

Для забезпечення точності результатів вимірювань і функціональності слід регулярно проводити калібрування та перевірку вимірювального приладу. Ми рекомендуємо інтервали калібрування 1 – 2 роки. З цього приводу ви можете звернутися до вашого продавця або співробітників служби підтримки UMAREX-LASERLINER.

SuperSquare-Laser 4

Інструкція з технічного обслуговування та догляду

Всі компоненти слід очищувати зволоженою тканиною, уникати застосування миючих або чистячих засобів, а також розчинників. Перед тривалим зберіганням слід витягнути елемент (-ти) живлення. Зберігати пристрій у чистому, сухому місці.

Технічні дані (Право на технічні зміни збережене.20W41)

Кутова точність	± 0,5 мм / м
Видимість (типово)*	15 м
Довжина хвиль лазера	635 нм
Клас лазера	2 / < 1 мВт (EN 60825-1:2014/AC:2017)
Живлення	2 x 1,5В LR6 (AA)
Термін експлуатації	близько 15 годин
Режим роботи	0°C ... 50°C, вологість повітря max. 80% rH, без конденсації, робоча висота max. 4000 м над рівнем моря (нормальний нуль)
Умови зберігання	-10°C ... 70°C, вологість повітря max. 80% rH
Габаритні розміри (Ш x В x Г)	200 x 48 x 100 мм
Маса	260 г (з батарейки)

* при max. 300 лк

Нормативні вимоги ЄС й утилізація

Цей пристрій задовольняє всім необхідним нормам щодо вільного обігу товарів в межах ЄС.

Згідно з європейською директивою щодо електричних і електронних приладів, що відслужили свій термін, цей виріб як електроприлад підлягає збору й утилізації окремо від інших відходів.

Детальні вказівки щодо безпеки й додаткова інформація на сайті:

<http://laserliner.com/info?an=ANP>



I Kompletně si přečtěte návod k obsluze, přiložený sešit „Pokyny pro záruku a dodatečné pokyny“, aktuální informace a upozornění v internetovém odkazu na konci tohoto návodu. Postupujte podle zde uvedených instrukcí. Tuto dokumentaci je nutné uschovat a v případě předání laserového zařízení třetí osobě se musí předat zároveň se zařízením.

90° Liniový laser

- 4 dobře viditelné čárové paprsky se výborně hodí k vyrovnávání dlaždic.
- Vertikální a horizontální nivelace na stěně
- Díky příložným hranám a styčné ploše lze snadno upravovat polohu dlaždic na zemi
- Čisté použití pro všechny povrchy – i se kolíčky
- Libely pro seřízení přístroje

Všeobecné bezpečnostní pokyny

- Používejte přístroj výhradně k určenému účelu použití v rámci daných specifikací.
- Měřicí přístroje a příslušenství nejsou hračkou pro děti. Uchovávejte tyto přístroje před dětmi.
- Nejsou dovolené přestavby nebo změny na přístroji, v takovém případě by zaniklo schválení přístroje a jeho bezpečnostní specifikace.
- Nevystavujte přístroj žádnému mechanickému zatížení, extrémním teplotám, vlhkosti nebo silným vibracím.
- Pokud selže jedna nebo více funkcí nebo je příliš slabé nabití baterie, nesmí se již přístroj používat.

Bezpečnostní pokyny

Zacházení s laserem třídy 2



Laserové záření!
Nedívejte se do paprsku!
Laser třídy 2
< 1 mW · 635 nm
EN 60825-1:2014/AC:2017

- Pozor: Nedívejte se do přímého nebo odraženého paprsku.
- Nemiřte laserovým paprskem na lidi.
- Pokud laserové záření třídy 2 zasáhne oči, je nutné vědomě zavřít oči a ihned hlavu odvrátit od paprsku.
- Nikdy nesledujte laserový paprsek ani jeho odrazy optickými přístroji (lupou, mikroskopem, dalekohledem, ...).

SuperSquare-Laser 4

- Nepoužívejte laser ve výšce očí (1,40 ... 1,90 m).
- Během provozu laserových zařízení se musí zakrýt hodně reflexní, zrcadlicí nebo lesklé plochy.
- Ve veřejných provozních prostorách pokud možno omezte dráhu paprsku zábranami a dělicími stěnami a označte laserovou oblast výstražnými štítky.

Bezpečnostní pokyny

Zacházení s elektromagnetickým zářením

- Měřicí přístroj dodržuje předpisy a mezní hodnoty pro elektromagnetickou kompatibilitu podle směrnice EMC 2014/30/EU.
- Je třeba dodržovat místní omezení, např. v nemocnicích, letadlech, čerpacích stanicích nebo v blízkosti osob s kardiostimulátory. Existuje možnost nebezpečného ovlivnění nebo poruchy elektronických přístrojů.

1 Vložení baterií

Otevřete přihrádku na baterie (8) a podle instalačních symbolů vložte baterie. Dbejte přitom na správnou polaritu.

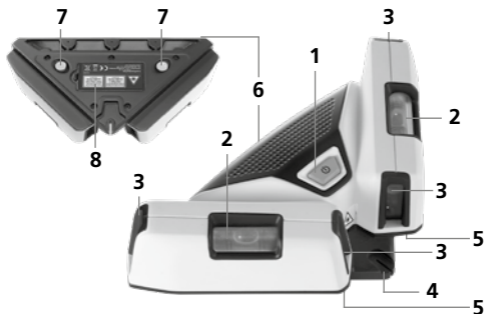
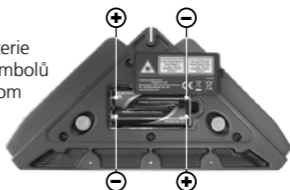

- | | | |
|--------------------------------------|------------------------------|------------------------|
| 1 Spínač ZAP/VYP | 4 Příložná hrana s úhlem 90° | 7 Količky |
| 2 Libely pro použití na stěnu | 5 Styčná plocha | 8 Přihrádka na baterie |
| 3 Okno pro výstup laserového paprsku | 6 Příložná hrana | |

2 Použití na podlahách

Přístroj zapněte spínačem ZAP/VYP (1). Čárové paprsky nyní vytvoří na podlaze čtyři značky v úhlu 90°. Podle nich lze snadno a přesně pokládat dlaždice. Vyrovnání první podlahové dlaždice usnadňuje příložná hrana 90° (4) a styčná plocha (5).



3 Použití na stěně

Pro horizontální a vertikální nivelaci dejte přístroj na stěnu. Potom přístroj pomocí libel vyrovnejte.

4 Připevnění na stěnu

1. Umístěte přístroj na stěnu.
2. Speciální kolíčky prostrčte určenými otvory.

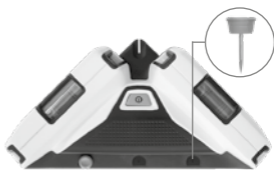

Před použitím, po přepravě a po dlouhém skladování pravidelně kontrolujte přesnost.

5 Kontrola vertikální linie

Na stěnu připevněte olovnici se šňůrou dlouhou min. 2,5 m, olovnice by se přitom měla volně kývat. Zapněte přístroj, nasměrujte paprsky na olovnici a obě libely (2) vyrovnejte. Přesnost je v toleranci, pokud odchylka mezi linií laseru a šňůrou olovnice není větší než $\pm 0,5$ mm / m.

Kalibrace

Pro zajištění přesnosti a funkce by měl být měřicí přístroj pravidelně kalibrován a testován. Doporučujeme intervaly kalibrace 1-2 roky. V případě potřeby se spojte se svým specializovaným prodejcem nebo využijte servisního oddělení společnosti UMAREX-LASERLINER.

SuperSquare-Laser 4

Pokyny pro údržbu a ošetřování

Všechny komponenty čistěte lehce navlhčeným hadrem a nepoužívejte žádné čisticí nebo abrazivní prostředky ani rozpouštědla. Před delším skladováním vyjměte baterii/baterie. Skladujte přístroj na čistém, suchém místě.

Technické parametry (Technické změny vyhrazeny. 20W41)

Úhlová přesnost	± 0,5 mm / m
Viditelnost (typicky)*	15 m
Vlnová délka laserového paprsku	635 nm
Třída laseru	2 / < 1 mW (EN 60825-1:2014/AC:2017)
Napájení	2 x 1,5V LR6 (AA)
Provozní doba	cca 15 hod.
Pracovní podmínky	0°C ... 50°C, vlhkost vzduchu max. 80% rH, nekondenzující, pracovní výška max. 4000 m n.m (normální nulový bod)
Skladovací podmínky	-10°C ... 70°C, vlhkost vzduchu max. 80% rH
Rozměry (Š x V x H)	200 x 48 x 100 mm
Hmotnost	260 g (včetně baterií)

* při max. 300 lx

Ustanovení EU a likvidace

Přístroj splňuje všechny potřebné normy pro volná pohyb zboží v rámci EU.

Tento výrobek je elektrický přístroj a musí být dděleně vytríděn a zlikvidován podle evropské směrnice pro použité elektrické a elektronické přístroje.

Další bezpečnostní a dodatkové pokyny najdete na:

<http://laserliner.com/info?an=AHP>



! Lugege käsitusjuhend, kaasasolev vihik „Garantii- ja lisajuhised“ ja aktuaalne informatsioon ning juhised käesoleva juhendi lõpus esitatud interneti-lingil täielikult läbi. Järgige neis sisalduvaid juhiseid. Käesolev dokument tuleb alles hoida ja laserseadise edasiandmisel kaasa anda.

90° joonlaser

- 4 hästi nähtavat laserkiirt sobivad suurepäraselt keraamiliste plaatide väljajoondamiseks.
- Vertikaalne ja horisontaalne nivelleerimine seinal
- Paigaldatud toetuservade ja toetuspindadega saab keraamilisi põrandaplaate hõlpsalt positsioneerida.
- Puhas kasutus kõigil pealispindadel – ka tihvtidega
- Libellid seadme häälestamiseks

Üldised ohutusjuhised

- Kasutage seadet eranditult spetsifikatsioonide piires vastavalt selle kasutusotstarbele.
- Mõõteseadmete ja tarvikute puhul pole tegemist lastele mõeldud mänguasjadega. Hoidke lastele kättesaamatult.
- Ümberehitused või muudatused pole seadmel lubatud, seejuures kaotavad luba ning ohutusspetsifikatsioon kehtivuse.
- Ärge laske seadmele mõjuda mehaanilist koormust, ülikõrgeid temperatuure, niiskust ega tugevat vibratsiooni.
- Seadet ei tohi enam kasutada, kui üks või mitu funktsiooni on rivist välja langenud või patarei laeng on nõrk.

Ohutusjuhised

Ümberkäimine klassi 2 laseritega



Laserkiirgus!
Mitte vaadata laserkiirt!
Laseriklass 2
< 1 mW · 635 nm
EN 60825-1:2014/AC:2017

- Tähelepanu: Ärge vaadake otsesesse või peegelduvasse kiirde.
- Ärge suunake laserkiirt inimeste peale.
- Kui klassi 2 laserkiirgus satub silma, siis tuleb silmad teadlikult sulgeda ja pea kohe kiire eest ära liigutada.
- Ärge vaadelda laserkiirt ega refleksioone kunagi optiliste seadmetega (luup, mikroskoop, pikksilm, ...).
- Ärge kasutage laserit silmade kõrgusel (1,40 ... 1,90 m).

SuperSquare-Laser 4

- Hästi reflekteerivad, peegeldavad või läikivad pinnad tuleb laserseadiste käitamise ajal kinni katta.
- Piirake avalikes liikluspiirkondades kiirte teekonda võimaluse korral tõkete ja seadistavate seintega ning tähistage laseri piirkond hoiatussiltidega.

Ohutusjuhised

Elektromagnetilise kiirgusega ümber käimine

- Mõõteseadete täidab elektromagnetiline ühilduvuse eeskirju ja piirväärtusi vastavalt EMC direktiivile 2014/30/EL.
- Järgida tuleb kohalikke käituspüüanguid, näiteks haiglates, lennujaamades, tanklates või südamerütmuritega inimeste läheduses. Elektroonilistele seadmetele võivad tekkida ohtlikud mõjud või häired.

1 Patareide sisestamine

Avage patareilaegas (8) ja sisestage patareid vastavalt installatsioonisümbolitele. Jälgige seejuures õiget polaarsust.

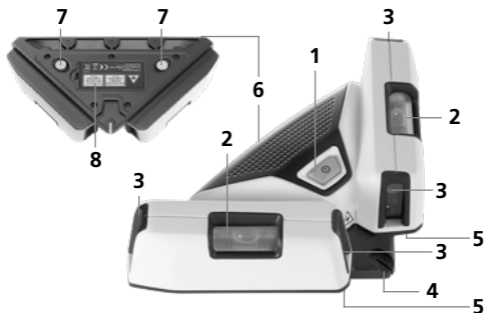
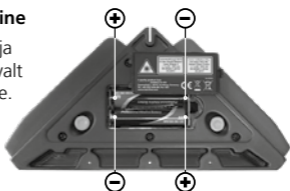

- | | | |
|----------------------------------|-----------------------|-----------------|
| 1 SISSE-VÄLJA-lüliti | 3 Laseri väljumisaken | 6 Toetuserv |
| 2 Libellid seinarakenduste jaoks | 4 90° asetusserv | 7 Tihvtid |
| | 5 Toetuspind | 8 Patareilaegas |

2 Rakendused põrandal

Lülitage seade SISSE-VÄLJA-lülitiga (1) sisse. Laserjooned moodustavad nüüd põrandale 90° nurga all neli märgistust. Nende abil saate lihtsalt ja täpselt põrandaplaate paigaldada. 90° toetuserv (4) ja toetuspind (5) hõlbustavad esimese keraamilise põrandaplaadi väljajoondamist.



3 Rakendused seinal

Pange seade horisontaalseks ja vertikaalseks nivelleerimiseks seinale. Seejärel joondage seade libellide abil välja.

4 Kinnitamine seina külge

1. Pange seade vastu seina.
2. Pistke spetsiaaltihvtid läbi ettenähtud avade.

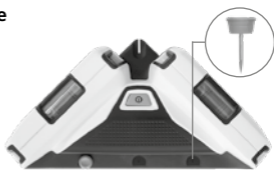

Kontrollige regulaarselt enne kasutamist, pärast transportimist ja pikaajalist ladustamist seadme täpsust.

5 Vertikaalse joone kontrollimine

Kinnitage seinalle min 2,5 m pikkuse nõoriga vabalt pendeldav ripplood. Lülitage seade sisse, suunake jooned ripploodile ja joondage libellid (2) välja. Täpsus on tolerantsi piires, kui laserkiire ja loodimisnööri vaheline hälve ei ole suurem kui 0,5 mm / m.

Kalibreerimine

Mõõteseadet tuleks mõõtmistulemuste täpsuse tagamiseks regulaarselt kalibreerida ja kontrollida. Me soovime kalibreerida iga ühe kuni kahe aasta tagant. Vajadusel võtke ühendust oma edasimüüjaga või pöörduge ettevõtte UMAREX-LASERLINER klienditeenindusosakonna poole.

SuperSquare-Laser 4

Juhised hoolduse ja hoolitsuse kohta

Puhastage kõik komponendid kergelt niisutatud lapiga ja vältige puhastus-, küürimisvahendite ning lahustite kasutamist. Võtke patareid(d) enne pikemat ladustamist välja. Ladustage seadet puhtas, kuivas kohas.

Tehnilised andmed

(Õigus tehnilisteks muudatusteks reserveeritud. 20W41)

Nurktäpsus	± 0,5 mm / m
Nähtavus (tüüpiline)*	15 m
Laserkiire lainepikkus	635 nm
Joonlaseri laseriklass	2 / < 1 mW (EN 60825-1:2014/AC:2017)
Toitepinge	2 x 1,5V LR6 (AA)
Tööiga	u 15 tundi
Töötingimused	0°C ... 50°C, õhuniiskus max 80% rH, mitte kondenseeruv, töökõrgus max 4000 m üle NN (normaalnull)
Ladustamistingimused	-10°C ... 70°C, õhuniiskus max 80% rH
Mõõtmed (L x K x S)	200 x 48 x 100 mm
Kaal	260 g (koos patareid)

* max 300 lx juures

ELi nõuded ja utiliseerimine

Seade täidab kõik nõutavad normid vabaks kaubavahetuseks EL-i piires.

Käesolev toode on elektriseade ja tuleb vastavalt Euroopa direktiivile elektri- ja elektroonikaseadmete jäätmete kohta eraldi koguda ning kõrvaldada.

Edasised ohutus- ja lisajuhised aadressil:

<http://laserliner.com/info?an=AHP>



! Citiți integral instrucțiunile de exploatare, caietul însoțitor „Indicații privind garanția și indicații suplimentare” precum și informațiile actuale și indicațiile apăsând link-ul de internet de la capătul acestor instrucțiuni. Urmați indicațiile din cuprins. Aceste instrucțiuni trebuie păstrate și la predarea mai departe a dispozitivului laser.

Laser cu linii în unghi de 90°

- Cele 4 linii laser bine vizibile sunt deosebit de potrivite pentru alinierea faianței.
- Nivelarea verticală și orizontală la perete
- Prin intermediul canturilor de așezare montate și a suprafeței de așezare plăcile de gresie se pot poziționa facil.
- Utilizare curată pe toate suprafețele – și cu știfturile
- Nivelă pentru ajustarea aparatului

Indicații generale de siguranță

- Utilizați aparatul exclusiv conform destinației sale de utilizare cu respectarea specificațiilor.
- Aparatele de măsură și accesoriile nu constituie o jucărie. A nu se lăsa la îndemâna copiilor.
- Reconstruirea sau modificarea aparatului nu este admisă, astfel se anulează autorizația și specificațiile de siguranță.
- Nu expuneți aparatul la solicitări mecanice, temperaturi ridicate, umiditate sau vibrații puternice.
- Aparatul nu trebuie să mai fie folosit atunci când una sau mai multe dintre funcțiile acestuia s-au defectat sau nivelul de încărcare a bateriilor este redus.

Indicații de siguranță

Manipularea cu lasere clasa a 2-a



Raze laser!
Nu se va privi în raza!
Laser clasa 2
< 1 mW · 635 nm
EN 60825-1:2014/AC:2017

Atenție: Nu priviți direct sau în raza reflectată.

- Nu îndreptați raza laser spre persoane.
- Dacă raza laser clasa 2 intră în ochi, aceștia trebuie închiși conștient și capul trebuie îndepărtat imediat din dreptul razei.
- Nu priviți niciodată în raza laser sau reflecția acesteia cu instrumente optice (lupă, microscop, binoclu, ...).
- Nu utilizați laserul la înălțimea ochilor (1,40 ... 1,90 m).

SuperSquare-Laser 4

- Suprafețele care reflectă bine, care oglindesc sau lucioase trebuie acoperite în timpul exploatării dispozitivelor laser.
- În domeniile de trafic public limitați calea razei pe cât posibil cu ajutorul limitărilor de acces și pereți mobili și marcați zona laser cu indicatoare de avertizare.

Indicații de siguranță

Manipularea cu razele electromagnetice

- Aparatul de măsură respectă reglementările și valorile limită pentru compatibilitatea electromagnetică conform directivei EMV 2014/30/UE.
- Trebuie respectate limitările locale de funcționare de ex. în spitale, în aeroporturi, la benzinării, sau în apropierea persoanelor cu stimuloare cardiace. Există și posibilitatea unor influențe periculoase sau perturbații ale aparatelor electronice.

1 Introducerea bateriilor

Se deschide compartimentul de baterii (8) și se introduc bateriile conform simbolurilor de instalare. Se va acorda atenție polarității corecte.

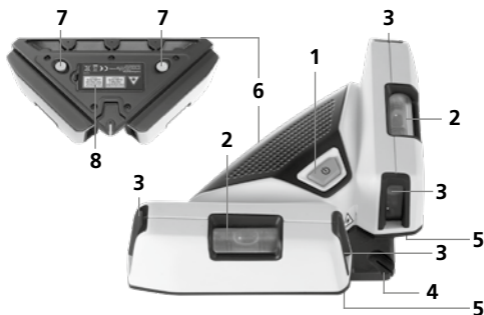
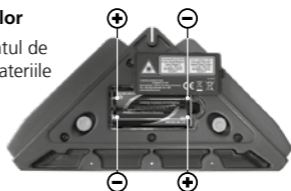

- | | | | | | |
|---|--|---|-----------------------------|---|-------------------------|
| 1 | Înterupător
PORNIT/OPRIT | 4 | Margine de
dispunere 90° | 7 | Știfturi |
| 2 | Nivele pentru
utilizările la pereți | 5 | Suprafață de
așezare | 8 | Compartiment
baterii |
| 3 | Geam rază laser | 6 | Cant de așezare | | |

2 Utilizări la nivelul pardoselii

Se pornește aparatul de șa întrerupătorul PORNIT/OPRIT (1). Liniile laser creează acum patru marcaje în unghi de 90° pe pardoseală. Cu ajutorul acestora, plăcile de acoperire a pardoselii pot fi dispuse simplu și exact. Cantul de așezare de 90° (4) și suprafața de așezare (5) facilitează alinierea primei plăci de gresie.



3 Utilizarea la perete

Pentru nivelarea pe orizontală și verticală aparatul se așează la perete. La final aparatul se aliniază cu ajutorul nivelei.

4 Fixare la perete

1. Aparatul se așează pe perete.
2. Știfturile speciale se introduc prin găurile special prevăzute.

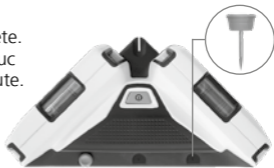

Verificați în mod regulat exactitatea înainte de utilizare, după transportare sau depozitare îndelungată.

5 Verificarea liniei verticale

Pe perete se fixează o greutate cu o sfoară de min 2,5 m, greutatea trebuie să penduleze liber. Se pornește aparatul, se orientează liniile în funcție de verticală și se aliniază nivelele (2). Exactitatea se încadrează în toleranță dacă deviația dintre linia laser și sfoara cu greutate nu este mai mare de 0,5 mm / m.

Calibrare

Aparatul de măsură trebuie să fie calibrat și verificat în mod regulat pentru a garanta exactitatea și funcționarea. Recomandăm intervale de calibrare de 1-2 ani. Contactați în acest sens comerciantului Dvs. sau adresați-vă departamentului service UMAREX-LASERLINER.

SuperSquare-Laser 4

Indicații privind întreținerea și îngrijirea

Curățați toate componentele cu o lavetă ușor umedă și evitați utilizarea de agenți de curățare, abrazivi și de dizolvare. Scoateți bateria/iile înaintea unei depozitări de durată. Depozitați aparatul la un loc curat, uscat.

Date tehnice (Ne rezervăm dreptul să efectuăm modificări tehnice. 20W41)

Exactitatea unghiului	± 0,5 mm / m
Vizibilitate (tipic)*	15 m
Lungime undă laser	635 nm
Clasă laser	2 / < 1 mW (EN 60825-1:2014/AC:2017)
Alimentare tensiune	2 x 1,5V LR6 (AA)
Durată funcționare	cca. 15 ore
Condiții de lucru	0°C ... 50°C, umiditate aer max. 80% rH, fără formare condens, înălțime de lucru max. 4000 m peste NN (nul normal)
Condiții de depozitare	-10°C ... 70°C, umiditate aer max. 80% rH
Dimensiuni (L x Î x A)	200 x 48 x 100 mm
Greutate	260 g (incl. baterii)

* la max. 300 Lux

Prevederile UE și debarasarea

Aparatul respectă toate normele necesare pentru circulația liberă a mărfii pe teritoriul UE.

Acest produs este un aparat electric și trebuie colectat separat și debarasat în conformitate cu normativa europeană pentru aparate uzate electronice și electrice.

Pentru alte indicații privind siguranța și indicații suplimentare vizitați:

<http://laserliner.com/info?an=AHP>



Прочетете изцяло ръководството за експлоатация, приложената брошура „Гаранционни и допълнителни инструкции“, както и актуалната информация и указанията в препратката към интернет в края на това ръководство. Следвайте съдържащите се в тях инструкции. Този документ трябва да се съхранява и да се предаде при предаване на лазерното устройство.

90° линеен лазерен нивелир

- 4-те ясно видими лазерни линии са изключително подходящи за нивелиране на плочки.
- Вертикално и хоризонтално нивелиране на стената
- С вградените опорни ръбове и повърхност е възможно лесно позициониране на плочките на пода.
- Чисто приложение на всички повърхности – също със щифтове
- Либели за регулиране на уреда

Общи инструкции за безопасност

- Използвайте уреда единствено съгласно предназначението за употреба в рамките на спецификациите.
- Измервателните уреди и принадлежностите не са играчки за деца. Да се съхраняват на място, недостъпно за деца.
- Не се допускат модификации и изменения на уреда. Това ще доведе до невалидност на разрешителното и спецификацията за безопасност.
- Не излагайте уреда на механично натоварване, екстремни температури, влага или прекалено високи вибрации.
- Уредът не трябва да се използва повече, ако една или няколко функции откажат или ако зарядът на батериите е нисък.

Инструкции за безопасност

Работа с лазери от клас 2



Лазерно лъчение!
Не гледайте срещу лазерния
лъч! Лазер клас 2
< 1 mW · 635 nm
EN 60825-1:2014/AC:2017

- Внимание: Не гледайте в директния или отразения лъч.
- Не насочвайте лазерния лъч към хора.
- Ако лазерно лъчение от клас 2 попадне в окото, очите трябва съзнателно да се затворят и главата веднага да се премести настрана от лъча.
- Никога не гледайте лазерния лъч или неговото отражение с оптични прибори (лупа, микроскоп, далекоглед, ...).
- Не използвайте лазера на нивото на очите (1,40 ... 1,90 m).

SuperSquare-Laser 4

- По време на работа с лазерни устройства силно отразяващите, огледалните или гланцовите повърхности трябва да се покриват.
- На места с обществен трафик по възможност ограничавайте пътя на лъча чрез капаци или преносими стени и обозначете зоната на лазера с предупредителни табели.

Инструкции за безопасност

Работа с електромагнитно лъчение

- Измервателният уред спазва предписанията и граничните стойности за електромагнитната съвместимост съгласно Директива 2014/30/ЕС относно електромагнитната съвместимост.
- Трябва да се спазват локалните ограничения в работата, като напр. в болници, в самолети, на бензиностанции или в близост до лица с пейсмейкъри. Съществува възможност за опасно влияние или неизправност на електронните уреди.

1 Поставяне на батериите

Отворете гнездото за батерии (8) и поставете батериите според инсталационните символи. При това следете за правилна полярност.

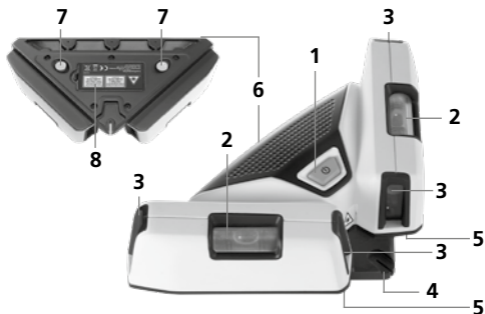
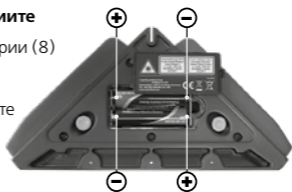

- | | | |
|----------------------------------|---------------------------------|--------------------------|
| 1 Превключвател
ВКЛ/ИЗКЛ | 3 Изходен прозорец
на лазера | 6 Опорен ръб |
| 2 Либели за стенни
приложения | 4 90° опорен ръб | 7 Шифтове |
| | 5 Опорна
повърхност | 8 Батерийно
отделение |

2 Приложения върху пода

Включете уреда с превключвателя ВКЛ/ИЗКЛ (1). Сега лазерните линии образуват четири маркировки с ъгъл 90° на пода. С тях може лесно и точно да се полагат керамични подови плочи. 90° опорен ръб (4) и опорната повърхност (5) улесняват подравняването на първите плочки на пода.



3 Приложения върху стената

За хоризонтално и вертикално нивелиране поставете уреда на стената. След това подравнете уреда с помощта на либелите.

4 Закрепване към стената

1. Поставете уреда на стената.
2. Пъхнете специалните щифтове през предвидените отвори.

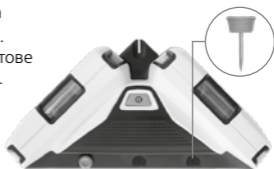

Редовно проверявайте точността преди употреба, след транспортиране и след продължително съхранение.

5 Проверка на вертикалната линия

Закрепете към стената отвес с дълъг 2,5 м шнур, отвесът следва да се движи свободно махово. Включете уреда, насочете линиите върху отвеса и подравнете либелите (2). Точността се намира в рамките на допускателна, когато отклонението между линията на лазера и шнур на отвеса не е по-голямо от 0,5 мм / м.

Калибриране

Измервателният уред трябва редовно да се калибрира и изпитва, за да се гарантира точността и функционирането. Ние препоръчваме интервали на калибриране от 1 – 2 години. При необходимост се свържете с Вашия дилър или се обърнете към сервизния отдел на UMAREX-LASERLINER.

SuperSquare-Laser 4

Указания за техническо обслужване и поддръжка

Почиствайте всички компоненти с леко навлажнена кърпа и избягвайте използването на почистващи и абразивни препарати и разтворители. Сваляйте батерията/батериите преди продължително съхранение. Съхранявайте уреда на чисто и сухо място.

Технически характеристики

(Запазва се правото за технически изменения. 20W41)

Точност на ъгъла	± 0,5 mm / m
Видимост (типично)*	15 m
Дължина на вълната на лазера	635 nm
Клас на лазера	2 / < 1 mW (EN 60825-1:2014/AC:2017)
Електрозахранване	2 x 1,5V LR6 (AA)
Продължителност на работа	около 15 часа
Условия на работа	0°C ... 50°C, относителна влажност на въздуха макс. 80%, Без наличие на конденз, работна височина макс. 4000 м над морското равнище
Условия за съхранение	-10°C ... 70°C, относителна влажност на въздуха макс. 80%
Размери (Ш x В x Д)	200 x 48 x 100 mm
Тегло	260 g (вкл. батерии)

* при макс. 300 Lux

ЕС-разпоредби и изхвърляне

Уредът изпълнява всички необходими стандарти за свободно движение на стоки в рамките на ЕС. Този продукт е електрически уред и трябва да се събира и изхвърля съгласно европейската директива относно отпадъците от електрическо и електронно оборудване (ОЕЕО).

Още инструкции за безопасност и допълнителни указания ще намерите на адрес:

<http://laserliner.com/info?an=AHP>



Διαβάστε προσεκτικά τις οδηγίες χρήσης, το συνημμένο τεύχος „Εγγύηση και πρόσθετες υποδείξεις“ καθώς και τις τρέχουσες πληροφορίες και υποδείξεις στον σύνδεσμο διαδικτύου στο τέλος αυτών των οδηγιών. Τηρείτε τις αναφερόμενες οδηγίες. Αυτές οι οδηγίες θα πρέπει να φυλάσσονται και να παραδίδονται μαζί με τη συσκευή λέιζερ στον επόμενο χρήστη.

Λείζερ γραμμών 90°

- Οι 4 εξαιρετικά εμφανείς γραμμές λέιζερ ενδείκνυνται ιδιαίτερα για την ευθυγράμμιση πλακιδίων.
- Κάθετη και οριζόντια χωροστάθμηση στον τοίχο
- Με τις ακμές και την επιφάνεια τοποθέτησης μπορούν να τοποθετηθούν πλακίδια δαπέδου ευκολότερα.
- Τέλεια εφαρμογή σε όλες τις επιφάνειες – επίσης με πείρους
- Αεροστάθμες για την ρύθμιση της συσκευής

Γενικές υποδείξεις ασφαλείας

- Χρησιμοποιείτε τη συσκευή αποκλειστικά σύμφωνα με τον σκοπό χρήσης εντός των προδιαγραφών.
- Οι συσκευές και ο εξοπλισμός δεν είναι παιχνίδι. Να φυλάσσεται μακριά από παιδιά.
- Προσθήκες ή τροποποιήσεις στη συσκευή δεν επιτρέπονται. Στις περιπτώσεις αυτές ακυρώνονται οι άδειες και οι προδιαγραφές ασφαλείας.
- Μην εκθέτετε τη συσκευή σε μηχανική καταπόνηση, πολύ υψηλές θερμοκρασίες, υγρασία ή έντονους κραδασμούς.
- Η συσκευή δεν επιτρέπεται να χρησιμοποιείται πλέον, εφόσον υπάρξει βλάβη σε μία ή περισσότερες λειτουργίες ή εξασθενήσει η μπαταρία.

Υποδείξεις ασφαλείας

Χρήση λέιζερ της κλάσης 2



Ακτινοβολία λέιζερ!
Μην κοιτάτε απευθείας στην ακτίνα!
Κατηγορία λέιζερ 2
< 1 mW · 635 nm
EN 60825-1:2014/AC:2017

- Προσοχή: Μην κοιτάτε κατευθείαν στην ακτίνα ή στην αντανάκλασή της.
- Μην στρέφετε την ακτίνα του λέιζερ σε άτομα.
- Σε περίπτωση πρόσπτωσης ακτίνας λέιζερ κατηγορίας 2 στο μάτι, κλείστε τα μάτια σας και μετακινήστε το κεφάλι αμέσως μακριά από την ακτίνα.
- Ποτέ μην κοιτάτε την ακτίνα λέιζερ ή τις αντανάκλασεις με οπτικές συσκευές (φακός, μικροσκόπιο, κιάλια, ...).

SuperSquare-Laser 4

- Μη χρησιμοποιείτε το λέιζερ στο ύψος των ματιών (1,40 ... 1,90 m).
- Επιφάνειες που καθρεφτίζουν και είναι γυαλιστερές πρέπει να καλύπτονται κατά τη διάρκεια της λειτουργίας διατάξεων λέιζερ.
- Περιορίζετε σε δημόσιους χώρους κυκλοφορίας τις ακτίνες λέιζερ με φράκτες και τοίχους και τοποθετείτε προειδοποιητικές πινακίδες.

Υποδείξεις ασφαλείας

Αντιμετώπιση της ηλεκτρομαγνητικής ακτινοβολίας

- Η συσκευή μέτρησης τηρεί τις προδιαγραφές και οριακές τιμές περί ηλεκτρομαγνητικής συμβατότητας σύμφωνα με την Οδηγία ΗΜΣ 2014/30/ΕΕ.
- Θα πρέπει να δίνεται προσοχή στους κατά τόπους περιορισμούς της λειτουργίας των συσκευών π.χ. σε νοσοκομεία ή αεροπλάνα, σε πρατήρια καυσίμων, ή κοντά σε άτομα με βηματοδότη. Υπάρχει πιθανότητα εμφάνισης βλαβών ή αρνητικής επίδρασης σε άλλες ηλεκτρονικές συσκευές.

1 Τοποθέτηση των μπαταριών

Ανοίξτε τη θήκη μπαταρίας (8) και τοποθετήστε τις μπαταρίες σύμφωνα με τα σύμβολα εγκατάστασης. Προσέξτε τη σωστή πολικότητα.

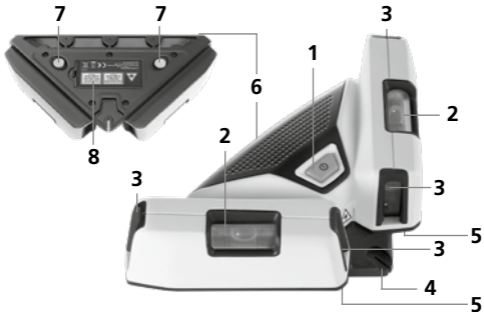
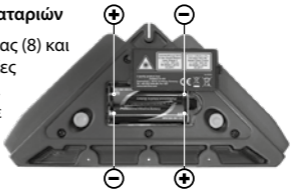

- | | | |
|------------------------------------|-----------------|------------------|
| 1 Διακόπτης ON/OFF | 4 Ακμή | 6 Ακμή |
| 2 Αεροστάθμες για εφαρμογές τοίχου | τοποθέτησης 90° | τοποθέτησης |
| 3 Παράθυρο εξόδου λέιζερ | 5 Επιφάνεια | 7 πείροι |
| | τοποθέτησης | 8 Θήκη μπαταριών |

2 Εφαρμογές στο δάπεδο

Ενεργοποιήστε τη συσκευή με τον διακόπτη ON/OFF (1). Οι γραμμές λέιζερ παράγουν τώρα τέσσερα σημάδια υπό γωνία 90° στο δάπεδο. Με αυτές είναι εφικτή η απλή και ακριβής τοποθέτηση πλακιδίων. Η ακμή τοποθέτησης 90° (4) και η επιφάνεια τοποθέτησης (5) διευκολύνει την ευθυγράμμιση του πρώτου πλακιδίου δαπέδου.



3 Εφαρμογές στον τοίχο

Για την οριζόντια και κάθετη χωροστάθμηση πρέπει να τοποθετηθεί η συσκευή στον τοίχο. Στη συνέχεια ευθυγραμμίστε τη συσκευή με τη βοήθεια των αεροσταθμών.

4 Στερέωση στον τοίχο

1. Τοποθετήστε τη συσκευή στον τοίχο.
2. Τοποθετήστε τους ειδικούς πείρους στις προβλεπόμενες οπές.

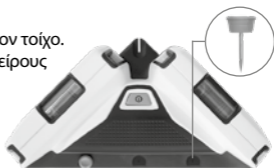

Ελέγχετε τακτικά την ακρίβεια πριν από τη χρήση, μετά από μεταφορές και μεγάλο χρονικό διάστημα αποθήκευσης.

5 Έλεγχος της κάθετης γραμμής

Στον τοίχο στερεώστε ένα κατακόρυφο ζύγι με ένα κορδόνι μήκους τουλάχιστον 2,5 m, το ζύγι θα πρέπει να αιωρείται ελεύθερα. Ενεργοποιήστε τη συσκευή, στρέψτε τις γραμμές προς το ζύγι και ευθυγραμμίστε τις αεροστάθμες (2). Η ακρίβεια είναι εντός ανοχών, εάν η απόκλιση μεταξύ της γραμμής λέιζερ και του κορδονιού του ζυγιού δεν ξεπερνά τα 0,5 mm / m.

Βαθμονόμηση

Η συσκευή μέτρησης πρέπει να βαθμονομείται και να ελέγχεται τακτικά, για να διασφαλίζεται η ακρίβεια και η λειτουργία μέτρησης. Συνιστούμε ένα διάστημα βαθμονόμησης 1-2 ετών. Επικοινωνήστε με το τοπικό ειδικό κατάστημα ή απευθυνθείτε στο τμήμα σέρβις της UMAREX-LASERLINER.

SuperSquare-Laser 4

Οδηγίες σχετικά με τη συντήρηση και φροντίδα

Καθαρίζετε όλα τα στοιχεία με ένα ελαφρώς υγρό πανί και αποφεύγετε τη χρήση δραστικών καθαριστικών και διαλυτικών μέσων. Αφαιρείτε την/τις μπαταρία/ες πριν από μία αποθήκευση μεγάλης διάρκειας. Αποθηκεύετε τη συσκευή σε έναν καθαρό, ξηρό χώρο.

Τεχνικά χαρακτηριστικά (Με επιφύλαξη τεχνικών αλλαγών. 20W41)

Ακρίβεια γωνίας	± 0,5 mm / m
Ορατότητα (τυπική)*	15 m
Μήκος κύματος λέιζερ	635 nm
Κατηγορία λέιζερ	2 / < 1 mW (EN 60825-1:2014/AC:2017)
Τροφοδοσία ρεύματος	2 x 1,5V LR6 (AA)
διάρκεια λειτουργίας	περ. 15 ώρες
Συνθήκες εργασίας	0°C ... 50°C, υγρασία αέρα μέγ. 80% rH, χωρίς συμπύκνωση, ύψος εργασίας μέγ. 4000 m πάνω από το μέσο επίπεδο της θάλασσας
Συνθήκες αποθήκευσης	-10°C ... 70°C, υγρασία αέρα μέγ. 80% rH
Διαστάσεις (Π x Υ x Β)	200 x 48 x 100 mm
Βάρος	260 g (με μπαταρίες)

* μέγ. 300 Lux

Κανονισμοί ΕΕ και απόρριψη

Η συσκευή πληροί όλα τα αναγκαία πρότυπα για την ελεύθερη κυκλοφορία προϊόντων εντός της ΕΕ.

Το παρόν προϊόν είναι μία ηλεκτρική συσκευή και πρέπει να συλλέγεται ξεχωριστά και να απορρίπτεται σύμφωνα με την ευρωπαϊκή Οδηγία περί Ηλεκτρικών και ηλεκτρονικών παλιών συσκευών.

Περαιτέρω υποδείξεις ασφαλείας και πρόσθετες υποδείξεις στην ιστοσελίδα:

<http://laserliner.com/info?an=AHP>



! V celoti preberite navodila za uporabo, priloženo knjižico „Garancijski in dodatni napotki“ ter aktualne informacije in napotke na spletni povezavi na koncu teh navodil. Upoštevajte vsebovana navodila. Ta dokument je treba shraniti in ga izročiti novemu lastniku ob predaji laserske naprave.

90° linijski laser

- 4 dobro vidljive laserske črte so idealne za poravnavanje ploščic.
- Navpično in vodoravno poravnavanje na steni
- S pomočjo prislonskih robov in naležnih površin je mogoče enostavno polaganje talnih ploščic.
- Čista uporaba na vseh površinah - tudi s posebnimi zatiči
- Vodne tehtnice za nastavitve naprave

Splošni varnostni napotki

- Napravo uporabljajte izključno v skladu z njenim namenom in tehničnimi specifikacijami.
- Merilne naprave in dodatki niso otroška igrača. Hranite jih nedostopno otrokom.
- Preureditve ali spremembe na napravi niso dovoljene; v tem primeru uporabno dovoljenje in varnostne specifikacije prenehajo veljati.
- Naprave ne izpostavljajte mehanskim obremenitvam, visokim temperaturam, vlagi ali močnim vibracijam.
- Naprave ni več dovoljeno uporabljati, če se pokvari ena ali več funkcij ali je baterija prešibka.

Varnostni napotki

Ravnanje z laserji razreda 2



Lasersko sevanje!
Ne gledati v žarek.
Laser razreda 2
< 1 mW · 635 nm
EN 60825-1:2014/AC:2017

- Pozor: Ne glejte v neposredni ali odsevni žarek.
- Laserskega žarka ne usmerjati v osebe.
- Če vam lasersko sevanje 2. razreda pride v oči, je treba oči zapreti in glavo takoj umakniti iz žarka.
- Laserskega žarka ali odsevov nikoli ne opazujte z optičnimi napravami (povečevalno steklo, mikroskop, daljnogled, ...).

SuperSquare-Laser 4

- Laserja ne uporabljajte na višini oči (1,40 ... 1,90 m).
- Dobro odsevne, zrcalne ali sijoče površine je treba med uporabo laserske naprave prekriti.
- Na območju javnega prometa pot žarka po možnosti omejite z zaporami in pregradnimi zidovi in ga označite z opozorilnimi tablamami.

Varnostni napotki

Ravnanje z elektromagnetnim sevanjem

- Merilnik je v skladu s predpisi in mejnimi vrednostmi za elektromagnetno združljivost v skladu z Direktivo o EMZ 2014/30/EU.
- Upoštevati je treba lokalne obratovalne omejitve npr. v bolnišnicah, na letalih, bencinskih črpalkah ali v bližini oseb s srčnim spodbujevalnikom. Obstaja možnost nevarnega vplivanja ali motenj elektronskih naprav in zaradi njih.

1 Vstaviti baterije

Odprite predal za baterije (8) in baterije vstavite skladno s simboli za namestitvev. Pri tem bodite pozorni na pravilno polarnost.

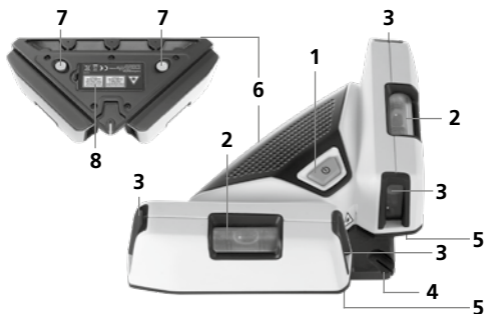
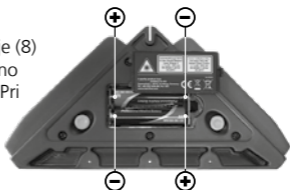

1 Stikalo za VKLOP / IZKLOP

2 Vodne tehtnice za stensko uporabo

3 Izhodno okno laserja

4 90° prislonski rob

5 Naležna površina

6 Prislonski rob

7 Posebnimi zatiči

8 Prostor za baterijo

2 Uporaba na tleh

Napravo vključite s stikalom za VKLOP/IZKOP (1). Laserske linije bodo sedaj na tlejši projicirale štiri oznake pod kotom 90°. S temi lahko enostavno in natančno položite ploščice. 90-stopinjski prislonski kot (4) in naležna površina (5) poenostavijo poravnavanje prve talne ploščice.



3 Uporaba na steni

Za vodoravno in navpično poravnavanje napravo prislonite na steno. Nato napravo poravnajte s pomočjo vodnih tehtnic.

4 Pritrditev na steno

1. Napravo prislonite na steno.
2. Zatiče vtaknite skozi predvidene luknje.



Redno pred vsako uporabo, po transportu in po daljšem času neuporabe preverite natančnost naprave.

5 Preverjanje navpične črte

Na steno z najm. 2,5 m dolgo vrvjo pritrdite svinčnico, ki mora prosti nihati. Vključite napravo, linije usmerite na svinčnico in poravnajte vodne tehtnice (2). Natančnost je znotraj tolerance, če odstopanje med lasersko linijo in vrvico svinčnice ni večja od 0,5 mm / m.

Kalibracija

Merilno napravo je treba redno umerjati in preverjati, da zagotovite natančnost in delovanje. Priporočamo 1-2-letne intervale za umerjanje. Pri tem po potrebi stopite v stik s prodajalcem ali pa se obrnite na servisni oddelek podjetja UMAREX-LASERLINER.

SuperSquare-Laser 4

Napotki za vzdrževanje in nego

Vse komponente čistite z rahlo navlaženo krpo in ne uporabljajte čistil, grobih čistil in topil. Pred daljšim skladiščenjem izvezemite baterijo/e. Napravo hranite na čistem in suhem mestu.

Tehnični podatki (Tehnične spremembe pridržane. 20W41)

Natančni koti	± 0,5 mm / m
Vidljivost (običajno)*	15 m
Valovna dolžina laserja	635 nm
Razred laserja	2 / < 1 mW (EN 60825-1:2014/AC:2017)
Električno napajanje	2 x 1,5V LR6 (AA)
Čas delovanja	pribl. 15 ur
Delovni pogoji	0°C ... 50°C, zračna vlažnost najv. 80% RV, ne kondenzira, delovna višina najv. 4000 m nadmorske višine
Pogoji skladiščenja	-10°C ... 70°C, zračna vlažnost najv. 80% RV
Dimenzije (Š x V x G)	200 x 48 x 100 mm
Teža	260 g (vklj. baterije)

* pri najv. 300 Lux

EU-določila in odstranjevanje med odpadke

Naprava ustreza vsem potrebnim standardom za prosto prodajo blaga v EU.

Ta izdelek je elektronska naprava in jo je treba zbirati in odstraniti ločeno v skladu z evropsko Direktivo za odpadno elektronsko in električno opremo.

Nadaljnje varnostne in dodatne napotke najdete pod: <http://laserliner.com/info?an=AHP>



Olvassa el a kezelési útmutatót, a mellékelt „Garanciára vonatkozó és kiegészítő útmutatások” füzetet, valamint a jelen útmutató végén található internetes link alatti aktuális információkat és útmutatásokat. Kövesse az abban foglalt utasításokat. A jelen dokumentációt meg kell őrizni, és a lézeres készülék továbbadásakor mellékelni kell az eszközhöz.

90°-os vonallézer

- A 4 jól látható lézervonal kiválóan alkalmas burkolólapok beállításához.
- Független és vízszintes fali szintezés
- A felszerelt illesztőelekekkel és a felfekvő felülettel a padlólapok egyszerűen pozicionálhatók.
- Minden felületen tisztán alkalmazható - speciális stiftekkel is
- Libellák a készülék előzetes beállításához

Általános biztonsági útmutatások

- A készüléket kizárólag a rendeltetési célnak megfelelően, a specifikációkon belül használja.
- A mérőkészülékek és tartozékok nem gyermekeknek való játékok. Gyermekek által el nem érhető helyen tárolandó.
- A készüléket tilos átalakítani vagy módosítani. Ilyen esetben érvényét veszti az engedély és a biztonsági specifikáció.
- Ne tegye ki a készüléket mechanikus terhelésnek, szélsőséges hőmérsékletnek, nedvességnek vagy erős rázkódásnak.
- Nem szabad használni a műszert, ha egy vagy több funkciója nem működik, vagy ha az elem gyenge.

Biztonsági utasítások

2-es osztályú lézerek használata



Lézersugárzás!
Ne nézzen a sugárba!
2. osztályú lézer
< 1 mW · 635 nm
EN 60825-1:2014/AC:2017

- Figyelem: Ne nézzen a közvetlen vagy a visszaverődő sugárba.
- Ne irányítsa a lézersugarat személyekre.
- Ha 2. osztályú lézer éri a szemet, tudatosan be kell csukni és azonnal el kell mozdítani a fejet a sugár útjából.
- Soha ne nézzen a lézersugárba vagy a visszavert sugarakba optikai eszközökkel (nagyító, mikroszkóp, távcső stb.).
- Ne használja a lézert szemmagasságban (1,40 ... 1,90 m).

SuperSquare-Laser 4

- A jól visszaverődő, tükröződő vagy csillogó felületeket lézeres készülékek üzemeltetésekor le kell takarni.
- A közúti közlekedés által használt területeken a sugár útját lehetőleg elkerítéssel és falakkal kell korlátozni, és a lézer tartományát figyelmeztető táblákkal kell jelölni.

Biztonsági utasítások

Tudnivalók az elektromágneses sugárzásról

- A mérőműszer megfelel a 2014/30/EU sz. EMC-irányelv elektromágneses összeférhetőségre vonatkozó előírásainak és határértékeinek.
- A pl. kórházakban, repülőgépeken, benzinkutakon vagy szívritmus- szabályozóval rendelkező személyek közelében történő használatra vonatkozó helyi korlátozásokat be kell tartani. Fennáll a lehetőség, hogy a sugárzás az elektronikus készülékeket veszélyesen befolyásolja vagy zavarja, ill. a készülékek vannak hasonló hatással a lézerre.

1 Elemek behelyezése

Nyissa fel az elemtartó rekesz fedelét (8), és helyezze be az elemeket a telepítési jelölések szerint. Ennek során ügyeljen a helyes polaritásra.

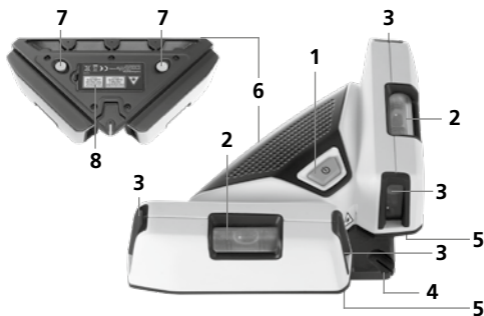
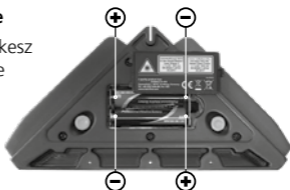

- | | | |
|---------------------------------|-------------------------|------------------------|
| 1 BE/KI kapcsoló | 3 A lézer kilépő ablaka | 6 Illesztőél |
| 2 Libellák fali alkalmazásokhoz | 4 90°-os illesztőél | 7 Speciális stiftekkel |
| | 5 Felfekvő felülettel | 8 Elemtartó rekesz |

2 Alkalmazások padlón

Kapcsolja be a készüléket az (1) BE/KI kapcsolóval. Ekkor a lézervonalak a padlón négy jelölést hoznak létre 90°-os szögben. Ezek segítségével a padlólapok egyszerűen és pontosan lerakhatók. A (4) 90°-os illesztőél és az (5) felfekvő felület megkönnyíti az első padlólap beigazítását.



3 Alkalmazások falon

Vízszintes és függőleges szintezéshez helyezze a készüléket a falhoz. Ezt követően állítsa be a készüléket a libellák segítségével.

4 Falra rögzítés

1. Helyezze a készüléket a falhoz.
2. Dugja át a stifteket az előírányzott lyukakon.

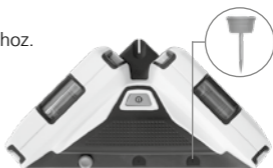

Rendszeresen ellenőrizze a pontosságot használat előtt, szállítás és huzamos tárolás után.

5 A vízszintes vonal ellenőrzése

Erősítsen egy függőönt min. 2,5 m hosszú zsinórral a falra; a függőöntnek szabadon kell tudnia lengeni. Kapcsolja be a készüléket, állítsa a vonalakat a függőöntre, és állítsa be a (2) libellákat. A pontosság akkor van a tűrésen belül, ha a lézervonal és a függőönt zsinórja közötti eltérés nem nagyobb 0,5 mm / m értéknél.

Kalibrálás

A mérőműszert ajánlott rendszeresen kalibrálni és ellenőrizni a működés és a pontosság biztosítására. 1-2 éves kalibrálási időközöket javasolunk. Ehhez szükség esetén vegye fel a kapcsolatot kereskedőjével, vagy forduljon az UMAREX-LASERLINER szervizrészlegéhez.

SuperSquare-Laser 4

Karbantartási és ápolási útmutató

Tisztítson meg minden komponenst enyhén nedves kendővel, és kerülje a tisztító-, súroló- és oldószerek használatát. Hosszabb tárolás előtt távolítsa el az elemet/elemeket. A készüléket tiszta, száraz helyen tárolja.

Műszaki adatok (Fenntartjuk a műszaki változtatások jogát. 20W41)

Szögpontosság	± 0,5 mm / m
Láthatóság (tipikusan)*	15 m
Lézer hullámhossz	635 nm
Lézer osztály	2 / < 1 mW (EN 60825-1:2014/AC:2017)
Áramellátás	2 x 1,5V LR6 (AA)
Üzemelési idő	kb. 15 óra
Működési feltételek	0°C ... 50°C, levegő páratartalom max. 80% rH, nem kondenzálódó, Munkavégzési magasság max. 4000 m közép-tengerszint felett
Tárolási feltételek	-10°C ... 70°C, levegő páratartalom max. 80% rH
Méretek (sz x ma x mé)	200 x 48 x 100 mm
Súly	260 g (elemekkel együtt)

* max. 300 lux fényerőnél

EU-rendeletek és ártalmatlanítás

A készülék megfelel az EU-n belüli szabad forgalmazásra vonatkozó minden szükséges szabványnak.

Ez a termék egy elektromos készülék és az elektromos és elektronikus berendezések hulladékairól szóló európai irányelv szerint szelektíven kell gyűjteni és ártalmatlanítani.

További biztonsági és kiegészítő útmutatások:

<http://laserliner.com/info?an=AHP>



! Kompletne si prečítajte návod na použitie, priložený zošit „Záruka a dodatočné upozornenia“, ako aj aktuálne informácie a upozornenia na internetovom odkaze na konci tohto návodu. Dodržiavajte pokyny uvedené v týchto podkladoch. Tieto podklady si uschovajte a pri postúpení laserového zariadenia ďalším osobám ich odovzdajte spolu so zariadením.

90° Lineárny laser

- 4 dobre viditeľné laserové čiary sa perfektne hodia na vyrovnanie dlaždíc.
- Vertikálne a horizontálne nivelizovanie na stene
- Pomocou upevnených príložných hrán a dosadacej plochy sa podlahové dlaždice dajú jednoducho umiestniť.
- Čisté použitie na všetkých povrchoch – aj s hrotmi
- Libely na prednastavenie prístroja

Všeobecné bezpečnostné pokyny

- Prístroj používajte výlučne v súlade s účelom použitia v rámci špecifikácií.
- Meracie prístroje a ich príslušenstvo nie sú hračky. Uschovajte mimo dosahu detí.
- Na prístroji nie je povolené vykonávať žiadne úpravy alebo zmeny, tieto by znamenali zánik osvedčenia vydaného pre tento prístroj a zánik bezpečnostnej špecifikácie.
- Prístroj nevystavujte mechanickému zaťaženiu, enormným teplotám, vlhkosti alebo silným vibráciám.
- Prístroj nesmiete používať, ak vypadne jedna alebo viaceré funkcie alebo je slabé nabitie batérie.

Bezpečnostné upozornenia

Zaobchádzanie s lasermi triedy 2



Laserové žiarenie!
Nepozerajte sa do lúča.
Laser triedy 2
< 1 mW · 635 nm
EN 60825-1:2014/AC:2017

- Pozor: Nepozerajte sa do priameho alebo odrazeného lúča.
- Laserový lúč nesmerujte na osoby.
- Ak laserové žiarenie triedy 2 zasiahne oči, oči vedome zatvorte a hlavu okamžite odkloňte zo smeru lúča.
- Laserový lúč alebo odrazy nikdy nepozorujte pomocou optických prístrojov (lupa, mikroskop, ďalekohľad, ...).
- Laser nepoužívajte vo výške očí (1,40 ... 1,90 m).

SuperSquare-Laser 4

- Plochy, ktoré dobre odrážajú svetlo a lesknú sa, dobre reflektujúce plochy sa musia počas prevádzky laserových zariadení zakryť.
- Vo verejných dosahoch dopravy obmedzte dráhu lúčov podľa možností uzatváracími zariadeniami a celostenovými panelmi a laserovú oblasť označte výstražnými tabuľkami.

Bezpečnostné upozornenia

Zaobchádzanie s elektromagnetickým žiarením

- Merací prístroj dodržiava predpisy a medzné hodnoty pre elektromagnetickú kompatibilitu v súlade so smernicou EMC 2014/30/EÚ.
- Miestne prevádzkové obmedzenia, napr. v nemocniciach, lietadlách, na čerpacích staniciach alebo v blízkosti osôb s kardiostimulátorom sa musia dodržiavať. Existuje tu možnosť nebezpečného vplyvu alebo rušenia elektronických prístrojov a elektronickými prístrojmi.

1 Vloženie batérií

Otvorte priečnik na batérie (8) a podľa inštaláčnych symbolov vložte batérie. Dbajte pritom na správnu polaritu.

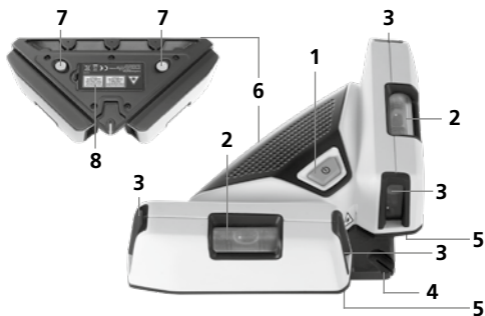
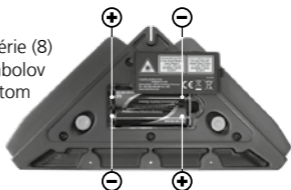

- | | | |
|--------------------------------|--------------------------------------|----------------------|
| 1 Spínač ZAP / VYP | 3 Priezor na výstup laserových lúčov | 6 Príložná hrana |
| 2 Libely pre použitie na stene | 4 90° príložná hrana | 7 Hroty |
| | 5 Dosadacia plocha | 8 Batériový priečnik |

2 Použitie na podlahe

Prístroj zapnite pomocou spínača ZAP/VYP (1). Laserové čiary vytvoria na podlahe štyri indikátory v 90° uhle. Pomocou nich môžete dlaždice klást jednoducho a presne. 90° príložná hrana (4) a dosadacia plocha (5) uľahčujú vyrovnanie prvej podlahovej dlaždice.



3 Použitie na stenu

Na horizontálne a vertikálne nivelovanie prístroj priložte k stene. Potom prístroj pomocou vodováh vyrovnaťe.

4 Upevnenie na stenu

1. Prístroj nasadíte na stenu.
2. Hroty zasuniete do predurčených dierok.

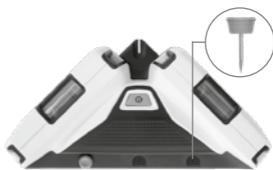

Kalibráciu kontrolujte pravidelne pred použitím prístroja, po jeho preprave a po dlhšom skladovaní.

5 Kontrola vertikálnej línie

Na stenu pripevnite olovnicu s aspoň 2,5 m dlhou šnúrou, olovnica by sa mala pritom voľne vykyvovať. Prístroj zapnite, čiary nasmerujte na olovnicu a vyrovnaťe libely (2). Presnosť je v rámci tolerancie, ak odchýlka medzi líniou lasera a šnúrou olovnice nie je väčšia ako 0,5 mm / m.

Kalibrácia

Na zaručenie presnosti a funkčnosti meracieho prístroja je potrebné ho pravidelne kalibrovať a kontrolovať. Výrobca odporúča kalibračné intervaly v trvaní 1-2 rokov. V prípade potreby sa obráťte na vášho predajcu alebo priamo na servisné oddelenie spoločnosti UMAREX-LASERLINER.

SuperSquare-Laser 4

Pokyny pre údržbu a starostlivosť

Vyčistite všetky súčasti mierne navlhčenou handrou a vyhnite sa použitiu čistiacich, abrazívnych prostriedkov a rozpúšťadiel. Pred dlhším uskladnením vyberte von batériu/batérie. Prístroj skladujte na čistom, suchom mieste.

Technické údaje (Technické zmeny vyhradené. 20W41)

Presnosť uhla	± 0,5 mm / m
Viditeľnosť (typická)*	15 m
Vlnová dĺžka lasera	635 nm
Trieda lasera	2 / < 1 mW (EN 60825-1:2014/AC:2017)
Napájanie prúdom	2 x 1,5V LR6 (AA)
Životnosť	cca 15 hod.
Pracovné podmienky	0°C ... 50°C, vlhkosť vzduchu max. 80% rH, bez kondenzácie, pracovná výška max. 4000 m nad morom (m n. m.)
Podmienky skladovania	-10°C ... 70°C, vlhkosť vzduchu max. 80% rH
Rozmery (Š x V x H)	200 x 48 x 100 mm
Hmotnosť	260 g (vrátane batérie)

* pri max. 300 lx

Ustanovenie EÚ a likvidácia

Prístroj spĺňa všetky potrebné normy pre voľný pohyb tovaru v rámci EÚ.

Tento výrobok je elektrické zariadenie a musí byť separátne zhromažďovaný a likvidovaný v súlade s európskou smernicou o odpade z elektrických a elektronických zariadení.

Ďalšie pokyny k bezpečnosti a doplnkové pokyny nájdete na: <http://laserliner.com/info?an=AHP>





U potpunosti pročitajte upute za uporabu i priloženu brošuru „Jamstvo i dodatne napomene“ kao i najnovije informacije na internetskoj poveznici navedenoj na kraju ovih uputa. Slijedite upute koje se u njima nalaze. Ovaj dokument se mora čuvati na sigurnom mjestu i proslijediti dalje zajedno s uređajem

90° linijski laser

- 4 jasno vidljive laserske linije idealno su pogodne za poravnavanje pločica.
- Vertikalno i horizontalno niveliranje na zidovima
- Rubovi prilagođeni postavljanju i kontaktna površina olakšava postavljanje podnih pločica.
- Čista primjena na svim podlogama – isto i pri korištenju klinova
- Libele za podešavanje uređaja

Opće sigurnosne upute

- Uređaj se smije koristiti samo u skladu s namjenom i unutar opsega specifikacija.
- Mjerni alati i pribor nisu igračke. Držati ih podalje od dohvata djece.
- Zabranjene su sve preinake ili izmjene na uređaju jer će se time izgubiti valjanost odobrenja i sigurnosnih specifikacija.
- Ne izlagati uređaj mehaničkim naprezanjima, ekstremnim temperaturama, vlazi ili snažnim vibracijama.
- Uređaj se ne smije dalje koristiti ako mu otkazu jedna ili više funkcija ili ako je baterija slaba.

Sigurnosne upute

Korištenje lasera klase 2



Lasersko zračenje!
Ne gledati u lasersku zraku!
Laser klase 2
< 1 mW · 635 nm
EN 60825-1:2014/AC:2017

- Pozor: Ne gledati izravnu ili reflektiranu zraku.
- Ne usmjeravati laserski snop prema osobama.
- Ako su oči osobe izložene laserskom zračenju klase 2, treba odmah zatvoriti oči i odmaknuti se od snopa.
- Ni pod kojim uvjetima se optički instrumenti (povećalo, mikroskop, dalekozor) ne smiju koristiti za gledanje u lasersku zraku ili njezin odraz.
- Ne koristiti laser u razini očiju (1,40 ... 1,90 m)

SuperSquare-Laser 4

- Dok laserski uređaj radi moraju se prekriti sve površine koje su reflektirajuće, zrcalne ili ulaštene.
- U javnim prostorima laserska zraka se mora ograničiti zaštitnim elementima i pregradama gdje god je to moguće znakovima upozorenja označiti područje djelovanja lasera.

Sigurnosne upute

Suočavanje s elektromagnetnim zračenjem

- Mjerni uređaj ispunjava propise o elektromagnetnoj kompatibilnosti i ograničenja sukladno EMC direktivi 2014/30/EU.
- Mogu se primijeniti lokalna ograničenja pri radu – npr. u bolnicama, zrakoplovima, benzinskim crpkama ili u blizini ljudi s elektrostimulatorom srca. Elektronički uređaji mogu potencijalno uzrokovati opasnost ili smetnje ili biti izloženi opasnostima ili smetnjama.

1 Umetanje baterija

Otvoriti pretinac za bateriju (8) i umetnuti baterije u skladu sa simbolima. Paziti na ispravan polaritet.

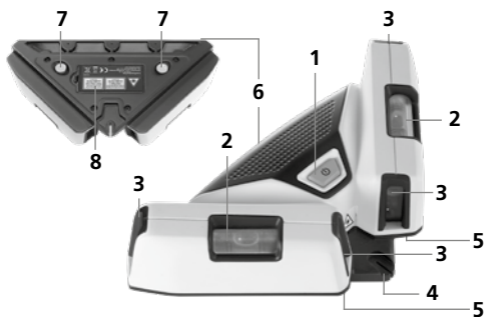
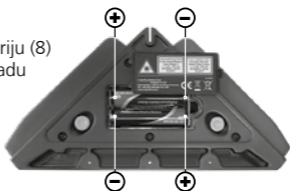

- 1 ON/OFF (uklj./isklj.) sklopka
- 2 Cjevčice za zidnu primjenu
- 3 Otvori laserskog izlaza

- 4 90° stolarski pravokutnik
- 5 Kontaktna površina
- 6 Rub za postavljanje

- 7 Klinovi
- 8 Pretinac za bateriju

2 Primjena za podne pločice

Uključiti uređaj sklopkom ON/OFF (uklj./isklj.) (1). Laserske linije sada stvaraju četiri oznake na kutovima od 90° na podu. Te projicirane linije omogućuju lako i precizno postavljanje pločica. 90° stolarski pravokutnik (4) i kontaktna površina (5) pojednostavljaju postavljanje podnih pločica.



3 Primjena za zidne pločice

Uređaj montirati na zid za horizontalno i vertikalno niveliranje. Zatim poravnati uređaja pomoću libela.

4 Montaža na zid

1. Postaviti uređaj na zid.
2. Pogurnuti posebne klinove kroz odgovarajuće rupe.

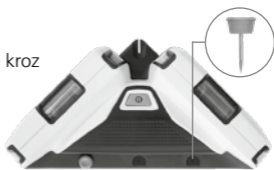

Redovito provjeravati kalibraciju prije uporabe, nakon transporta i nakon duljeg razdoblja skladištenja.

5 Provjera vertikalne linije

Pričvrstiti visak sa špagom duljine najmanje 2,5 m na zid, provjeriti da se visak može slobodno njihati. Uključiti laser i usmjeriti linije na visku i poravnati libele (2). Preciznost je unutar naznačene tolerancije ako odstupanje između laserske linije i špage viska nije veće od 0,5 mm / 1 m.

Kalibracija

Mjerni uređaj potrebno je redovito kalibrirati i provjeravati kako bi se zajamčila njegova točnost i funkcija. Preporučujemo intervale kalibriranja od 1 do 2 godine. Molimo Vas da se u vezi toga po potrebi obratite svojem trgovcu ili Servisnom odjelu tvrtke UMAREX-LASERLINER.

SuperSquare-Laser 4

Informacije o čišćenju i održavanju

Sve komponente čistiti vlažnom krpom i ne koristiti nikakva sredstva za čišćenje, abrazivna sredstva ni otapala. Prije duljeg skladištenja izvaditi bateriju (baterije). Spremiti uređaj na čisto i suho mjesto.

Tehnički podaci

(Zadržavamo pravo na tehničke izmjene bez prethodne najave. 20W41)

Točnost kuta	± 0,5 mm / m
Vidljivost (tipično)*	15 m
Valna duljina lasera	635 nm
Klasa lasera	2 / < 1 mW (EN 60825-1:2014/AC:2017)
Napajanje	2 x 1,5V LR6 (AA)
Trajanje rada	oko 15 sati
Radni uvjeti	0°C ... 50°C, maks. vlaga 80% rH, bez kondenzacije, radna visina maks. 4000 m nadmorske visine (normalna nula)
Uvjeti skladištenja	-10°C ... 70°C, vlaga 80% rH
Dimenzije (Š x V x D)	200 x 48 x 100 mm
Masa	260 g (uklj. baterije)

kod maks. 300 luksa

EU smjernice i zbrinjavanje otpada

Uređaj ispunjava sve potrebne standarde za slobodno kretanje robe unutar EU.

Ovaj proizvod je električni uređaj i mora se prikupiti odvojeno za zbrinjavanje prema Europskoj direktivi o otpadu iz električne i elektroničke opreme.

Daljnje sigurnosne i dodatne napomene nalaze se na: <http://laserliner.com/info?an=AHP>



SuperSquare-Laser 4

SuperSquare-Laser 4



SERVICE



Umarex GmbH & Co. KG

– Laserliner –

Möhnestraße 149, 59755 Arnsberg, Germany

Tel.: +49 2932 638-300, Fax: +49 2932 638-333

info@laserliner.com

Rev20W41

Umarex GmbH & Co. KG

Donnerfeld 2

59757 Arnsberg, Germany

Tel.: +49 2932 638-300, Fax: -333

www.laserliner.com



Laserliner